

TASCAM

D01217081A

CD-RW900MKII

Graveur de CD réinscriptibles

Professional

MODE D'EMPLOI

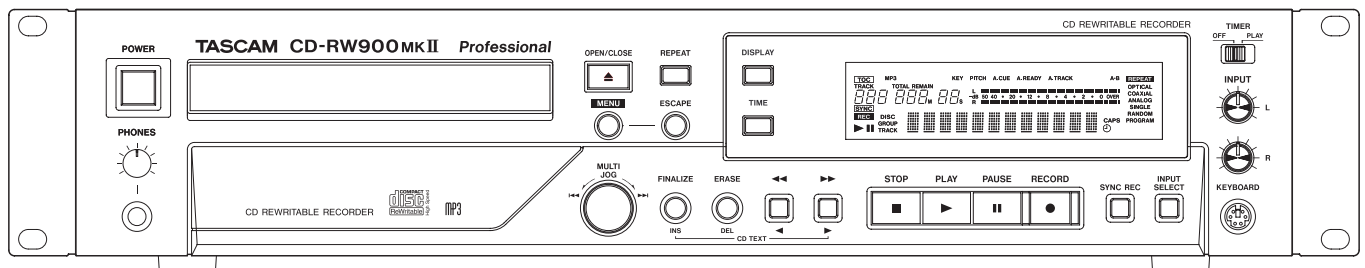

INSTRUCTIONS DE SÉCURITÉ IMPORTANTES



ATTENTION : POUR RÉDUIRE LE RISQUE D'ÉLECTROCUTION, NE RETIREZ PAS LE CAPOT (OU L'ARRIÈRE). AUCUNE PIÈCE INTERNE N'EST RÉPARABLE PAR L'UTILISATEUR. CONFIEZ TOUTE RÉPARATION À UN SERVICE APRÈS-VENTE QUALIFIÉ.



Le symbole d'éclair à tête de flèche dans un triangle équilatéral sert à prévenir l'utilisateur de la présence dans l'enceinte du produit d'une « tension dangereuse » non isolée d'une grandeur suffisante pour constituer un risque d'électrocution pour les personnes.



Le point d'exclamation dans un triangle équilatéral sert à prévenir l'utilisateur de la présence d'instructions importantes de fonctionnement et de maintenance (entretien) dans les documents accompagnant l'appareil.

**AVERTISSEMENT : POUR PRÉVENIR
LES RISQUES D'INCENDIE ET
D'ÉLECTROCUTION, N'EXPOSEZ PAS CET
APPAREIL À LA PLUIE NI À L'HUMIDITÉ.**

AUX USA/CANADA, UTILISEZ UNIQUEMENT UNE TENSION
D'ALIMENTATION DE 120 V.

Pour le Canada

THIS CLASS A DIGITAL APPARATUS COMPLIES WITH
CANADIAN ICES-003.

CET APPAREIL NUMÉRIQUE DE LA CLASSE A EST
CONFORME À LA NORME NMB-003 DU CANADA.

Informations sur le marquage CE

- a) Environnement électromagnétique applicable :
E4
- b) Courant d'appel r.m.s. moyen de la demi-période
 - 1. À la mise sous tension initiale : 1,01 A rms
 - 2. Après une interruption d'alimentation de
5 s : 1,61 A rms

Pour les utilisateurs en Europe

AVERTISSEMENT

Il s'agit d'un produit de Classe A. Dans un environnement domestique, cet appareil peut provoquer des interférences radio. Dans ce cas, l'utilisateur peut être amené à prendre des mesures appropriées.

DÉCLARATION DE CONFORMITÉ

Nous, TEAC EUROPE GmbH, Bahnstrasse
12, 65205 Wiesbaden-Erbenheim, Allemagne,
déclarons sous notre propre responsabilité que le
produit TEAC décrit dans ce mode d'emploi est
conforme aux normes techniques lui correspondant.



INSTRUCTIONS DE SÉCURITÉ IMPORTANTES

- 1 Lisez ces instructions.
- 2 Conservez ces instructions.
- 3 Tenez compte de tous les avertissements.
- 4 Suivez toutes les instructions.
- 5 N'utilisez pas cet appareil avec de l'eau à proximité.
- 6 Ne nettoyez l'appareil qu'avec un chiffon sec.
- 7 Ne bloquez aucune ouverture de ventilation. Installez-le conformément aux instructions du fabricant.
- 8 N'installez pas l'appareil près de sources de chaleur telles que des radiateurs, bouches de chauffage, poêles ou autres appareils (y compris des amplificateurs) produisant de la chaleur.
- 9 Ne neutralisez pas la fonction de sécurité de la fiche polarisée ou de terre. Une fiche polarisée a deux broches, l'une plus large que l'autre. Une fiche de terre a deux broches identiques et une troisième broche pour la mise à la terre. La broche plus large ou la troisième broche servent à votre sécurité. Si la fiche fournie n'entre pas dans votre prise, consultez un électricien pour le remplacement de la prise obsolète.
- 10 Évitez de marcher sur le cordon d'alimentation et de le pincer, en particulier au niveau des fiches, des prises secteur, et du point de sortie de l'appareil.
- 11 N'utilisez que des fixations/accessoires spécifiés par le fabricant.
- 12 Utilisez-le uniquement avec des chariots, socles, trépieds, supports ou tables spécifiés par le fabricant ou vendus avec l'appareil. Si un chariot est utilisé, faites attention à ne pas être blessé par un renversement lors du déplacement de l'ensemble chariot/appareil.



- 13 Débranchez cet appareil en cas d'orage ou de non utilisation prolongée.
 - 14 Confiez toute réparation à des techniciens de maintenance qualifiés. Une réparation est nécessaire si l'appareil a été endommagé d'une quelconque façon, par exemple si le cordon ou la fiche d'alimentation est endommagé, si du liquide a été renversé sur l'appareil ou si des objets sont tombés dedans, si l'appareil a été exposé à la pluie ou à l'humidité, s'il ne fonctionne pas normalement, ou s'il est tombé.
- L'appareil tire un courant nominal de veille de la prise secteur quand son interrupteur POWER ou STANDBY/ON n'est pas en position ON.
 - La fiche secteur est utilisée comme dispositif de déconnexion et doit donc toujours rester disponible.

- Des précautions doivent être prises en cas d'utilisation d'écouteurs ou d'un casque avec le produit car une pression sonore excessive (volume trop fort) dans les écouteurs ou dans le casque peut causer une perte auditive.
- Si vous rencontrez des problèmes avec ce produit, contactez TEAC pour une assistance technique. N'utilisez pas le produit tant qu'il n'a pas été réparé.

ATTENTION

- N'exposez pas cet appareil aux gouttes ni aux éclaboussures.
- Ne placez pas d'objet rempli de liquide sur l'appareil, comme par exemple un vase.
- N'installez pas cet appareil dans un espace confiné comme une bibliothèque ou un meuble similaire.
- L'appareil doit être placé suffisamment près de la prise de courant pour que vous puissiez à tout moment attraper facilement la fiche du cordon d'alimentation
- Si le produit utilise des piles/batteries (y compris un pack de batteries ou des piles installées), elles ne doivent pas être exposées au soleil, au feu ou à une chaleur excessive.
- **PRÉCAUTION** pour les produits qui utilisent des batteries remplaçables au lithium : remplacer une batterie par un modèle incorrect entraîne un risque d'explosion. Remplacez-les uniquement par un type identique ou équivalent.

AVERTISSEMENT

- Les produits ayant une construction de Classe I sont équipés d'un cordon d'alimentation avec une fiche de terre. Le cordon d'un tel produit doit être branché dans une prise secteur avec terre de sécurité.

■ MONTAGE EN RACK DE L'UNITÉ

Utilisez le kit de montage en rack pour monter l'unité dans un rack 19" standard, comme représenté ci-dessous.

Retirez les pieds de l'unité avant le montage.

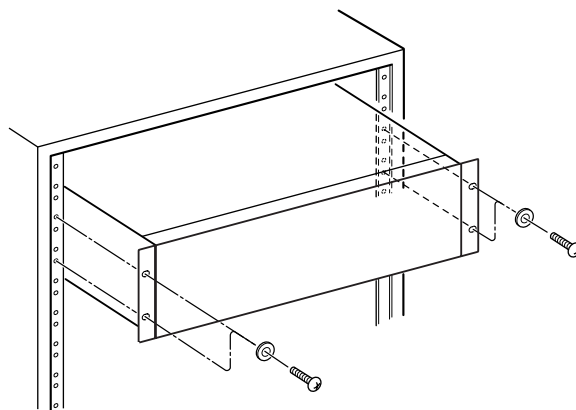

ATTENTION

- **Laissez 1U d'espace au-dessus de l'unité pour la ventilation.**
- **Laissez au moins 10 cm à l'arrière de l'unité pour la ventilation.**

Informations de sécurité

■ PRÉCAUTIONS CONCERNANT LE RAYONNEMENT LASER

Ce produit a été conçu et fabriqué selon les normes FDA « Titre 21, CFR, chapitre 1, sous-chapitre J », basées sur la loi « Radiation Control for Health and Safety Act » de 1968. Cet équipement appartient aux produits avec laser de classe 1. Il n'existe aucun rayonnement laser invisible dangereux pendant le fonctionnement, étant donné que le faisceau émis dans le produit est complètement confiné dans des enceintes de protection.

L'étiquette requise par cette norme est représentée en ①.

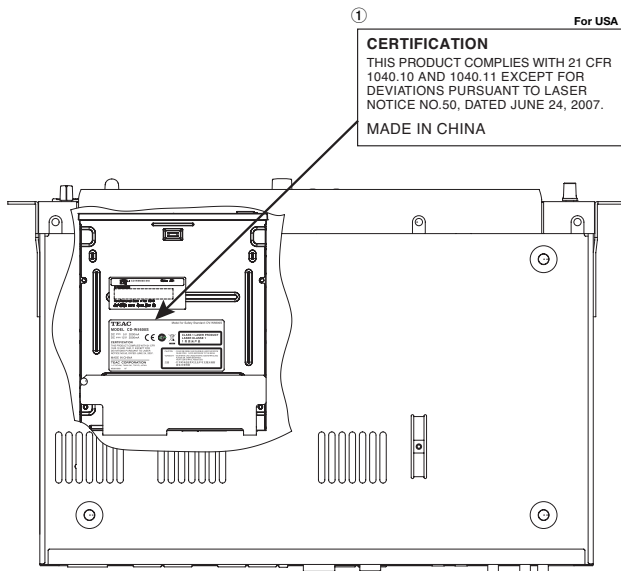

Attention :

- N'OUVREZ PAS LE BOÎTIER DE PROTECTION AVEC UN TOURNEVIS.
- L'UTILISATION DE COMMANDES, DE RÉGLAGES OU LE SUIVI DE PROCÉDURES AUTRES QUE CE QUI EST DÉCRIT DANS CE DOCUMENT PEUT PROVOQUER UNE EXPOSITION À UN RAYONNEMENT DANGEREUX.
- SI CE PRODUIT PRÉSENTE DES PROBLÈMES, CONTACTEZ LE SERVICE APRÈS-VENTE LE PLUS PROCHE ET N'UTILISEZ PLUS LE PRODUIT ENDOMMAGÉ.

Capteur optique

Type :	LO-DWH02
Fabricant :	Lite-space Technology Co., Ltd.
Puissance laser :	moins de 131,9 mW (CD) et 147,8 mW (DVD) sur la lentille de l'objectif
Longueur d'onde :	785 nm (CD) typique 661 nm (DVD) typique
Standard :	IEC60825-1 : 2007

■ PRÉCAUTIONS CONCERNANT LES PILES

Ce produit utilise des piles. Le mauvais usage des piles peut provoquer une fuite, une rupture ou d'autres problèmes. Respectez toujours les précautions suivantes pour l'emploi de batteries.

- Ne rechargez jamais des piles non rechargeables. Les piles peuvent se rompre ou fuir, risquant de causer un incendie ou des blessures.
- Lors de l'installation des piles, faites attention aux indications de polarité (orientation plus/moins (+/-)) et installez-les correctement dans le compartiment des piles comme indiqué. Les installer à l'envers peut entraîner la rupture ou la fuite des piles, source d'incendie, de blessure ou de dégât autour d'elles.
- Quand vous rangez ou jetez des piles, isolez leurs bornes avec de l'adhésif isolant ou avec un matériau équivalent pour leur éviter d'entrer en contact avec d'autres piles ou des objets métalliques.
- Lorsque vous jetez les piles usagées, suivez les instructions de mise au rebut indiquées sur les piles et les lois locales sur l'enlèvement des ordures.
- N'utilisez pas d'autres piles que celles spécifiées. N'utilisez pas en même temps des piles neuves et usagées, ni des types de piles différents. Les piles peuvent se rompre ou fuir, risquant de causer un incendie, des blessures ou des dégâts autour d'elles.
- Ne transportez pas et ne conservez pas des piles en même temps que de petits objets métalliques. Les piles peuvent entrer en court-circuit, provoquant une fuite, une rupture ou d'autres problèmes.
- Ne chauffez et ne démontez pas les piles. Ne les jetez pas dans un feu ou dans de l'eau. Les piles peuvent se rompre ou fuir, risquant de causer un incendie, des blessures ou des dégâts autour d'elles.
- Si le liquide de la pile s'échappe, essuyez tout liquide répandu dans le boîtier des piles avant d'insérer de nouvelles piles. Si le liquide d'une pile touche un œil, il peut entraîner une perte de la vue. Dans ce cas, rincez abondamment à l'eau claire sans frotter l'œil et consultez immédiatement un médecin. Si le liquide touche le corps ou les vêtements d'une personne, il peut entraîner des blessures ou brûlures cutanées. Si cela se produit, rincez abondamment à l'eau claire puis consultez immédiatement un médecin.
- L'alimentation de l'unité doit être coupée quand vous installez ou remplacez des piles.
- Retirez les piles si vous envisagez de ne pas utiliser l'unité durant une période prolongée. Les piles peuvent se rompre ou fuir, risquant de causer un incendie, des blessures ou des dégâts autour d'elles. Si le liquide de la pile s'échappe, essuyez tout liquide répandu dans le boîtier des piles avant d'insérer de nouvelles piles.
- Ne démontez pas une pile. L'acide qu'elle contient peut entraîner des blessures cutanées ou des dommages aux vêtements.

■ Pour les consommateurs européens

Mise au rebut des équipements électriques et électroniques

- (a) Tout équipement électrique et électronique doit être traité séparément de la collecte municipale d'ordures ménagères dans des points de collecte désignés par le gouvernement ou les autorités locales.
- (b) En vous débarrassant correctement des équipements électriques et électroniques, vous contribuerez à la sauvegarde de précieuses ressources et à la prévention de potentiels effets négatifs sur la santé humaine et l'environnement.
- (c) Le traitement incorrect des déchets d'équipements électriques et électroniques peut avoir des effets graves sur l'environnement et la santé humaine en raison de la présence de substances dangereuses dans les équipements.
- (d) Le symbole de poubelle sur roues barrée d'une croix, indique que les équipements électriques et électroniques doivent être collectés et traités séparément des déchets ménagers.



- (e) Des systèmes de retour et de collecte sont disponibles pour l'utilisateur final. Pour des informations plus détaillées sur la mise au rebut des vieux équipements électriques et électroniques, veuillez contacter votre mairie, le service d'ordures ménagères ou le magasin dans lequel vous avez acheté l'équipement.

Mise au rebut des piles et/ou accumulateurs

- (a) Les piles et/ou accumulateurs hors d'usage doivent être traités séparément de la collecte municipale d'ordures ménagères dans des points de collecte désignés par le gouvernement ou les autorités locales.
- (b) En vous débarrassant correctement des piles et/ou accumulateurs hors d'usage, vous contribuerez à la sauvegarde de précieuses ressources et à la prévention de potentiels effets négatifs sur la santé humaine et l'environnement.
- (c) Le traitement incorrect des piles et/ou accumulateurs hors d'usage peut avoir des effets graves sur l'environnement et la santé humaine en raison de la présence de substances dangereuses.
- (d) Le symbole de poubelle sur roues barrée d'une croix, indique que les piles et/ou accumulateurs doivent être collectés et traités séparément des déchets ménagers.

Si la pile ou l'accumulateur contient plus que les valeurs spécifiées de plomb (Pb), mercure (Hg) et/ou cadmium (Cd) telles que définies dans la directive sur les piles (2006/66/CE), alors les symboles chimiques de ces éléments seront indiqués sous le symbole de poubelle sur roues barrée d'une croix.



Pb, Hg, Cd

- (e) Des systèmes de retour et de collecte sont disponibles pour l'utilisateur final. Pour des informations plus détaillées sur la mise au rebut des piles et/ou accumulateurs, veuillez contacter votre mairie, le service d'ordures ménagères ou le magasin dans lequel vous les avez achetés.

Sommaire

1 – Introduction	7	5 – Enregistrement	24
Marques commerciales.....	7	Sélection d'entrée.....	24
À propos des CD-R et CD-RW	8	Écoute d'entrée.....	24
À propos de la finalisation.....	8	Conversion de fréquence.....	24
Disques enregistrables.....	8	Enregistrement de base.....	24
Considérations environnementales.....	9	Affichage temporel pendant	
Maniement des Compact Discs	9	l'enregistrement.....	25
N'utilisez jamais de disques avec stabilisateur		Disque plein	25
ou de disques imprimables.....	9	Enregistrement avancé.....	25
Attention à la condensation.....	10	Enregistrement avec fondu d'entrée (Fade-in)	
Emploi de la télécommande.....	10	et fondu de sortie (Fade-out).....	25
Piles.....	10	Enregistrement synchronisé.....	26
Insertion des piles	10	Enregistrement automatique	
Connexions.....	10	(« synchronisé »).....	26
2 – Description du CD-RW900MKII.....	11	Séparation automatique des plages.....	27
Face avant.....	11	Pour activer ou désactiver la séparation	
Face arrière	12	automatique des plages :	27
Afficheur.....	13	Séparation manuelle des plages.....	27
Télécommande RC-RW900.....	14	Fonction d'enregistrement de blancs.....	27
3 – Fonctionnement du menu	15	Restriction du nombre de plages.....	27
Configuration du menu	15	6 – Après l'enregistrement.....	28
Opérations de base.....	16	Finalisation	28
4 – Opérations de lecture	17	Définalisation de CD-RW	28
Disques lisibles	17	Effacement	29
Opérations de lecture simple.....	17	Effacement de plages.....	29
Sélection de plage.....	17	Effacement de la totalité du disque	29
Emploi de la fonction de saut de plage (Skip) ..	17	Rafraîchissement d'un disque	29
Sélection par numéro de plage	18	7 – Titrage	30
Recherche de plage.....	18	Procédure de saisie de titre.....	30
Recherche normale.....	18	Saisie de titre de disque.....	30
Recherche directe	18	Saisie de titre de plage	30
Fonctionnement de base	18	Emploi d'un clavier d'ordinateur avec le	
Variations de fonctionnement	18	CD-RW900MKII	31
Spécification du numéro de plage		Réglage du type de clavier	31
seulement.....	18	Saisie de titre au clavier.....	31
Spécification à la minute près	18	Autres opérations depuis le clavier	31
Modes de lecture	19	8 – Référence et caractéristiques	32
Lecture continue.....	19	Messages d'erreur.....	32
Lecture d'une seule plage.....	19	Messages de fonctionnement.....	32
Lecture aléatoire.....	19	Guide de dépannage	33
Program playback.....	19	Caractéristiques techniques	34
Changement d'affichage temporel.....	20	Dessin avec cotes	35
Lecture avec prise électrique			
programmable.....	20		
Lecture répétitive.....	20		
Lecture en boucle A-B.....	21		
Fonction Auto Cue	21		
Fonction Auto Ready	21		
Fonction de contrôle de hauteur	21		
Fonction de contrôle de transposition	22		
Lecture de fichiers MP3	22		
A propos des données de fichier MP3.....	23		
Réglage de lecture de répertoire	23		
Réglage d'action MP3	23		

Merci d'avoir choisi le graveur de CD réinscriptibles CD-RW900MKII TASCAM.

Avant de connecter et d'utiliser l'appareil, veuillez prendre le temps de lire ce manuel en totalité pour bien comprendre comment correctement l'installer et le brancher, ainsi que comment employer ses nombreuses fonctions pratiques et utiles. Une fois la lecture de ce manuel terminée, veuillez à le conserver en lieu sûr pour référence ultérieure.

NOTE

Ce produit a été conçu pour aider l'utilisateur à enregistrer et à lire les morceaux dont il détient les droits, ainsi que ceux pour lesquels il a obtenu la permission auprès du détenteur des droits d'auteur ou de ses ayant-droits. Dans tous les autres cas, l'enregistrement, la reproduction ou la diffusion sans une autorisation adéquate le rendent passible de sanctions pénales et financières très lourdes, en fonction des lois et traités internationaux en vigueur sur le copyright. En cas de doute sur ces droits, consultez un conseiller compétent. En aucun cas, TEAC Corporation ne pourra être tenu pour responsable des conséquences résultant de copies illégales réalisées à l'aide du CD-RW900MKII.

Accessoires fournis

En plus de ce manuel, le CD-RW900MKII a été livré avec les éléments suivants:

- Télécommande RC-RW900 1
- Cordon d'alimentation..... 1
- Kit de montage en rack (vis et rondelles)..... 1
- Piles AAA pour la télécommande 2
- Mode d'emploi (ce document)..... 1

La garantie est incluse à la fin de ce mode d'emploi.

Si un de ces éléments est manquant, veuillez contacter votre fournisseur TASCAM.

A propos de ce manuel

Dans ce document, les conventions suivantes sont employées :

- Le nom des touches et des commandes apparaît sous la forme : **ERASE**.
- Lorsqu'un message est présent sur la partie alphanumérique de l'afficheur, il apparaît sous la forme : `Complete`
- Si une indication préprogrammée apparaît dans l'afficheur (c'est-à-dire une information que l'on ne peut pas modifier, mais que l'on peut activer ou désactiver), elle est présentée sous la forme suivante : **RANDOM**.
- Les valeurs qui peuvent être sélectionnées (par ex. des valeurs en dB) ou les sélections ON et OFF (par ex. SRC>XXX) apparaissent sous la forme : `***`

Marques commerciales

- TASCAM is a trademark of TEAC Corporation, registered in the U.S. and other countries.
- MPEG Layer-3 audio coding technology licensed from Fraunhofer IIS and Thomson.
- Other company names, product names and logos in this document are the trademarks or registered trademarks of their respective owners.

1 – Introduction

À propos des CD-R et CD-RW

Les CD-R ne peuvent être enregistrés qu'une seule fois. Une fois qu'ils ont servi à un enregistrement, ils ne peuvent plus être effacés ni réenregistrés. Toutefois, s'il reste de l'espace disponible sur le disque, des données supplémentaires peuvent y être enregistrées. L'emballage des CD-R porte un des logos suivants :



Un CD-RW peut être utilisé de la même façon qu'un CD-R, mais par contre, la ou les dernière(s) pistes enregistrées peuvent être effacées tant que le disque n'a pas été « finalisé » et l'espace ainsi libéré sur le disque peut être réutilisé pour d'autres enregistrements. L'emballage des CD-RW porte un des logos suivants :



Toutefois, vous devez noter que tous les lecteurs de CD audio ne reproduiront pas obligatoirement de façon satisfaisante un CD audio créé à l'aide d'un CD-RW. Il sera bien sûr lisible sur le CD-RW900MKII. Ce n'est en aucun cas une limitation du CD-RW900MKII lui-même, mais est dû aux différents types de support et aux méthodes utilisées pour les lire.

Il existe des précautions à prendre en cas de manipulation de disques CD-R et CD-RW.

- Évitez de toucher la partie enregistrable (sans marquage) du disque sur lequel vous désirez enregistrer.

L'enregistrement sur un disque requiert une surface plus propre que la lecture. Les traces de doigts, de graisse, etc. peuvent provoquer des erreurs dans le processus d'enregistrement.

- Les disques CD-R et CD-RW sont sensibles aux effets de la chaleur et des U.V. Il est important qu'ils ne soient pas rangés à un endroit exposé aux rayons solaires directs, ni près d'une source de chaleur telle qu'un radiateur ou un chauffage électrique.
- Rangez toujours les CD-R et CD-RW dans leur boîtier pour éviter l'accumulation de saletés et de poussière sur leur surface.
- Lorsque vous écrivez sur des CD-R et CD-RW, utilisez toujours une pointe feutre tendre à base d'huile. N'utilisez jamais de stylo bille ou de stylo à pointe dure, qui risquerait d'abîmer la surface enregistrée du disque.
- Gardez toujours la face enregistrée des disques à l'abri des saletés et de la poussière pour éviter la baisse de qualité sonore. Pour nettoyer un disque, essuyez-le délicatement avec un chiffon sec et doux du centre vers l'extérieur. N'utilisez pas de diluant, d'essence, de benzène ou de liquide de nettoyage pour disques vinyles car ils endommageraient le disque et le rendraient illisible.
- Ne collez pas d'étiquette ou de film de protection sur les disques et n'utilisez pas de revêtement protecteur en aérosol.
- En cas de doute quant à l'entretien et à la manipulation d'un CD-R et CD-RW, lisez les précautions fournies avec le disque ou contactez directement le fabricant du disque.

À propos de la finalisation

Bien que les données audio puissent être enregistrées sur un CD-R ou un CD-RW, un lecteur de CD standard peut ne pas être en mesure de lire celles-ci (c'est-à-dire autoriser une restitution audio) tant qu'une table des matières (*TOC) n'a pas été écrite au début du disque.

*TOC : Table Of Contents (table des matières) Informations sur les données enregistrées contenant les titres, adresses de début et de fin etc.

Le processus d'écriture de cette TOC est connu sous le nom de « finalisation ». Une fois cette action effectuée, plus aucune information ne peut être stockée sur le disque. Voir

« Finalisation » en page 28 pour plus de détails. Dans le cas d'un CD-RW finalisé, l'ensemble de celui-ci peut être effacé, « rafraîchi » et le disque peut alors être réutilisé.

De plus, un CD-RW finalisé peut être « définitif », c'est-à-dire que seule sa TOC est supprimée. Ainsi, l'enregistrement de nouvelles plages est possible, sous réserve qu'il reste de l'espace sur le disque.

Disques enregistrables

Dans ce manuel, le terme de disque « enregistrable » est utilisé pour décrire les CD-R et CD-RW qui n'ont pas été finalisés, c'est-à-dire sur lesquels il est encore possible d'écrire.

Considérations environnementales

Le CD-RW900MKII peut être utilisé à peu près partout. Mais pour conserver toutes ses performances et lui garantir une durée de vie prolongée, observez les conditions environnementales suivantes :

- La température de fonctionnement doit être comprise entre 5 °C et 35 °C.
- L'humidité relative doit être comprise entre 30 et 90 %.
- Comme l'unité peut chauffer durant son utilisation, un espace suffisant au-dessus d'elle est nécessaire pour la ventilation. N'installez pas cette unité dans un espace confiné et ne posez rien dessus.

- Évitez d'installer cette unité au-dessus d'un dispositif électrique dégageant de la chaleur comme un amplificateur de puissance.
- Assurez-vous que l'unité est placée dans une position permettant son fonctionnement correct.

NOTE

La tension fournie à cette unité doit correspondre à celle indiquée sur sa face arrière. En cas de doute, consultez un électricien.

Maniement des Compact Discs

Le CD-RW900MKII a été conçu pour la lecture de disques au format CD-DA et de fichiers MP3 enregistrés sur des disques au format ISO9660. En plus des CD ordinaires de 12 cm et 8 cm, il peut également reproduire des CD-R et CD-RW correctement enregistrés.

- Insérez toujours les CD dans l'unité avec leur face sérigraphiée dirigée vers le haut.
- Pour sortir un disque de son boîtier, appuyez sur le centre du boîtier et soulevez le disque, en le tenant soigneusement par la tranche.

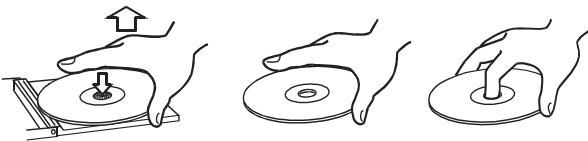

- Évitez de déposer des empreintes de doigt sur la face où se trouve le signal (le côté non imprimé). La poussière et les saletés peuvent entraîner des sauts de lecture, aussi gardez les disques propres et conservez-les dans leur boîtier quand ils ne sont pas lus. Pour nettoyer la face enregistrée d'un disque, essuyez-la délicatement avec un chiffon sec et doux du centre vers l'extérieur.



- N'utilisez pas de bombe pour disque, de solution antistatique, d'essence, de diluant pour peinture ou autre

agent chimique pour nettoyer les CD car cela pourrait endommager la délicate surface de lecture. Cela peut rendre le CD illisible.

- Les disques doivent être rangés dans leurs boîtiers après utilisation afin d'éviter des rayures sérieuses qui pourraient provoquer des « sauts » du capteur laser.
- Gardez les disques à l'abri de l'exposition au soleil et des lieux à chaleur et humidité élevées. Sinon, les disques peuvent gondoler.
- Ne posez pas d'étiquette ou d'autocollant du côté imprimé du disque. N'écrivez pas sur le disque avec un stylo-bille.
- N'insérez pas de disque sur lequel il reste de l'adhésif venant d'un autocollant qui aurait été retiré. Si de tels disques sont insérés dans le lecteur, ils risquent d'adhérer au mécanisme interne, nécessitant l'intervention d'un technicien pour les retirer.
- N'utilisez pas de disques fendus.
- Utilisez uniquement des disques circulaires. N'employez pas de disques de forme différente (notamment fournis à titre promotionnel).

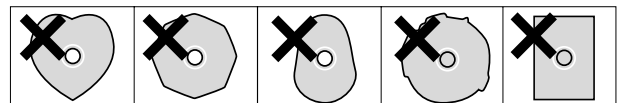

- Des disques musicaux ayant une protection anti-copie ont été mis sur le marché par plusieurs maisons de disques souhaitant protéger les droits d'auteur. Comme certains de ces disques ne se conforment pas à la norme CD, ils peuvent être illisibles par le CD-RW900MKII.

N'utilisez jamais de disques avec stabilisateur ou de disques imprimables

L'emploi avec ce lecteur de stabilisateurs de CD du commerce ou de disques enregistrables imprimables endommagera le mécanisme et entraînera des mauvais fonctionnements.

NOTE

N'utilisez jamais de disques équipés d'un stabilisateur. Les résidus d'adhésif peuvent provoquer un collage du disque sur le mécanisme du CD-RW900MKII. Si tel est le cas, faites appel à un technicien compétent pour retirer le disque.

1 – Introduction

Attention à la condensation

Si l'équipement (ou un CD) est passé du froid au chaud ou utilisé après un brusque changement de température, il existe un risque de condensation ; la vapeur d'eau contenue dans l'air peut se condenser sur les mécanismes internes et rendre le fonctionnement normal impossible. Pour éviter ce phénomène

ou s'il se produit malgré tout, laissez l'appareil dans la pièce à la nouvelle température durant une heure ou deux avant utilisation.

Emploi de la télécommande

- N'exposez pas le récepteur infra-rouge (capteur lumineux de la façade) aux rayons du soleil ou à un éclairage intense durant des périodes prolongées. Une exposition de longue durée peut entraîner une panne du capteur de télécommande.
- Quand la télécommande ne doit pas être utilisée pendant plus d'un mois, veuillez retirer ses piles pour éviter le risque de coulure de l'acide de celles-ci, ce qui pourrait endommager l'unité. En cas de coulure, retirez et jetez les piles et essuyez le compartiment de celles-ci avec un chiffon. Évitez le contact du liquide de pile avec la peau. Après nettoyage, placez de nouvelles piles.
- La télécommande fonctionne à l'aide d'un signal lumineux infrarouge. Quand vous l'utilisez pour piloter le CD-RW900MKII, d'autres appareils allumés peuvent être déclenchés par son signal.
- Si la portée de la télécommande se réduit, ou si les commandes ne fonctionnent pas toujours bien, les piles peuvent être trop faibles et devoir être remplacées. Remplacez toujours les deux piles par de nouvelles piles de même type.
- Pointez la télécommande vers le capteur de l'unité principale. N'encombrez pas le chemin entre la télécommande et le capteur.

Piles

Si les piles sont incorrectement utilisées, ou en cas de coulure ou de cassure, l'unité ne fonctionnera pas.

Veuillez observer les précautions indiquées sur les piles et leur emballage pour un usage correct.

- Vérifiez la polarité + et – et suivez les indications lorsque vous insérez de nouvelles piles dans la télécommande.
- Ne mélangez pas piles usagées et neuves.
- Même si une pile a la même taille, sa tension peut différer. N'utilisez pas en même temps des piles de caractéristiques différentes.
- N'essayez pas de recharger des piles qui ne sont pas rechargeables.
- N'ouvrez pas et ne démontez pas les piles, ne les lancez pas dans un feu et ne les jetez pas dans l'eau.

■ Insertion des piles

1. Ouvrez le compartiment.
2. Vérifiez la polarité +/- et insérez deux piles AAA.
3. Refermez le compartiment.

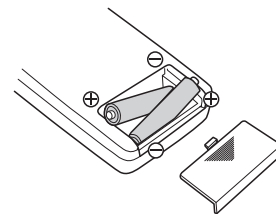

Connexions

Ce qui suit doit être pris en compte lorsque l'on connecte l'appareil à d'autres équipements.

Il est possible de raccorder simultanément les entrées DIGITAL COAXIAL IN, DIGITAL OPTICAL IN et ANALOG UNBALANCED IN (L, R) à un autre équipement. Toutefois, l'appareil ne peut recevoir des signaux que d'une seule entrée numérique à la fois.

La prise d'entrée actuellement sélectionnée est indiquée à l'écran.

Les signaux audio de l'unité sont délivrés simultanément via les prises ANALOG OUT, DIGITAL COAXIAL OUT et DIGITAL OPTICAL OUT (mais pas par les sorties numériques en mode arrêt).

2 – Description du CD-RW900MKII

Face avant

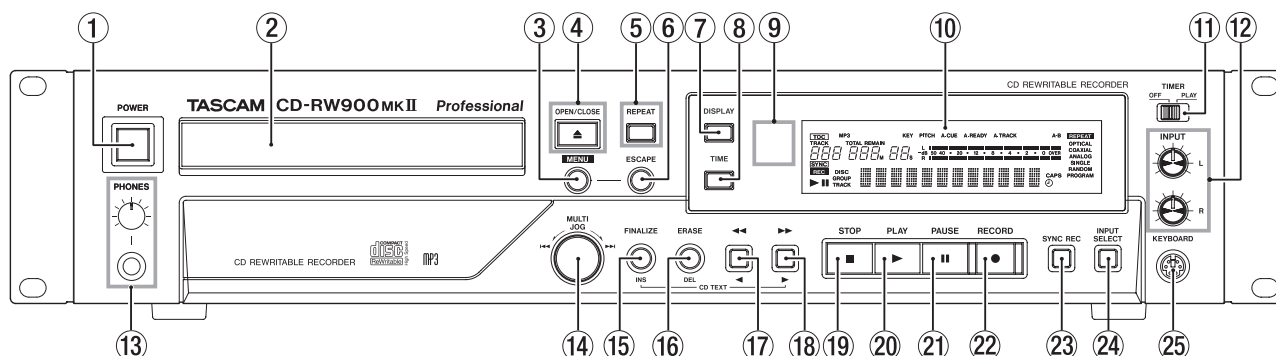

- ① **Interrupteur POWER** Cet interrupteur est utilisé pour mettre l'unité sous ou hors tension.
- ② **Tiroir de disque** Les disques doivent être placés sur le tiroir de disque avec leur face imprimée vers le haut. Quand un disque est chargé dans l'unité, **TOC Reading** s'affiche un court instant le temps que l'unité détermine le contenu du disque.
- ③ **Touche MENU** Utilisez cette touche pour appeler les options du menu (voir « Opérations de base » en page 16).
- ④ **Touche OPEN/CLOSE** Utilisez cette touche pour ouvrir et fermer le tiroir de disque. L'afficheur indique **Disc Eject**.
- ⑤ **Touche REPEAT** Utilisez cette touche pour régler On et Off le mode de lecture répétitive.
- ⑥ **Touche ESCAPE** En mode menu, cette touche permet de quitter l'élément de menu sélectionné.
- ⑦ **Touche DISPLAY** Utilisez cette touche pour voir le titre du disque actuel quand celui-ci est à l'arrêt. En lecture ou en mode prêt à la lecture, elle permet de voir le titre du morceau actuel.
- ⑧ **Touche TIME** Utilisez cette touche pour passer en revue les modes d'affichage temporels (voir « Changement d'affichage temporel » en page 20).
- ⑨ **REMOTE SENSOR** C'est le capteur de la télécommande. Assurez-vous qu'il n'y a pas d'obstacles entre la télécommande et le capteur.
- ⑩ **Afficheur** Il indique l'état actuel de l'unité, ainsi que les réglages du menu actuel.
- ⑪ **Sélecteur TIMER (PLAY, OFF)** Utilisez-le pour régler On et Off la lecture par minuterie. Voir « Lecture avec prise électrique programmable » en page 20 pour des détails.
- ⑫ **Commandes INPUT (L,R)** Utilisez ces commandes concentriques pour régler le niveau des signaux audio analogiques reçus en prises **ANALOG IN**.
- ⑬ **Prise et commande de niveau PHONES** Branchez à cette prise un casque stéréo standard équipé d'une fiche jack 6,35 mm. Réglez le volume d'écoute du casque avec la commande associée (tourner le bouton dans le sens horaire pour augmenter le niveau).
- ⑭ **Molette MULTI JOG** Utilisez cette commande pour sélectionner les plages à reproduire, régler les paramètres.
De plus, presser la molette revient à presser la touche **ENTER**, c'est-à-dire à confirmer la valeur ou le réglage affiché.
- ⑮ **Touche FINALIZE/INS** Utilisez cette touche pour finaliser un disque enregistrable (voir « Finalisation » en page 28).
Elle agit également comme barre d'espace lors de la saisie de données de texte (voir « Procédure de saisie de titre » en page 30).
- ⑯ **Touche ERASE/DEL** Utilisez cette touche (avec les CD-RW uniquement) pour effacer certaines plages ou la totalité du disque, rafraîchir un disque « défectueux » ou supprimer une finalisation sur un disque (voir « Effacement » en page 29).
Elle agit également comme touche d'effacement lors de la saisie de données de texte (voir « Procédure de saisie de titre » en page 30).
- ⑰ **Touche ◀◀/◀** Utilisez cette touche pour une lecture de repérage arrière (recherche) en mode de lecture ou d'attente.
Quand la recherche de répertoire est activée et que l'appareil est à l'arrêt, cette touche sert à sélectionner le répertoire.
Elle déplace aussi le curseur sur la gauche quand vous saisissez des données de texte.
- ⑱ **Touche ▶▶/▶** Utilisez cette touche pour une lecture de repérage avant (recherche) en mode de lecture ou d'attente.
Quand la recherche de répertoire est activée et que l'appareil est à l'arrêt, cette touche sert à sélectionner le répertoire.

2 – Description du CD-RW900MKII

Elle déplace aussi le curseur sur la droite quand vous saisissez des données de texte.

- ⑲ **Touche STOP** Utilisez cette touche pour arrêter la lecture ou l'enregistrement.
- ⑳ **Touche PLAY** Utilisez cette touche pour démarrer ou reprendre la lecture ou l'enregistrement.
- ㉑ **Touche PAUSE** Utilisez cette touche pour mettre en attente la lecture ou l'enregistrement.
- ㉒ **Touche RECORD** Utilisez cette touche pour passer en mode « prêt à enregistrer » (pour plus de détails, voir « Enregistrement de base » en page 24), ainsi que pour programmer manuellement des séparations de pages (voir « Séparation manuelle des pages » en page 27).
- ㉓ **Touche SYNC REC** Utilisez cette touche pour activer ou désactiver la fonction d'enregistrement automatique (voir « Enregistrement automatique » en page 26 pour plus de détails).
- ㉔ **Touche INPUT SEL** Utilisez cette touche pour sélectionner les différentes entrées audio et les combinaisons d'entrée (voir « Sélection d'entrée » en page 24 pour plus de détails).
- ㉕ **Connecteur KEYBOARD** Un clavier compatible IBM PC à interface PS/2 peut être connecté à cette prise pour permettre certaines opérations du CD-RW900MKII depuis le clavier. Les procédures de saisie de titre, en particulier, peuvent être effectuées avec une plus grande efficacité.

Face arrière

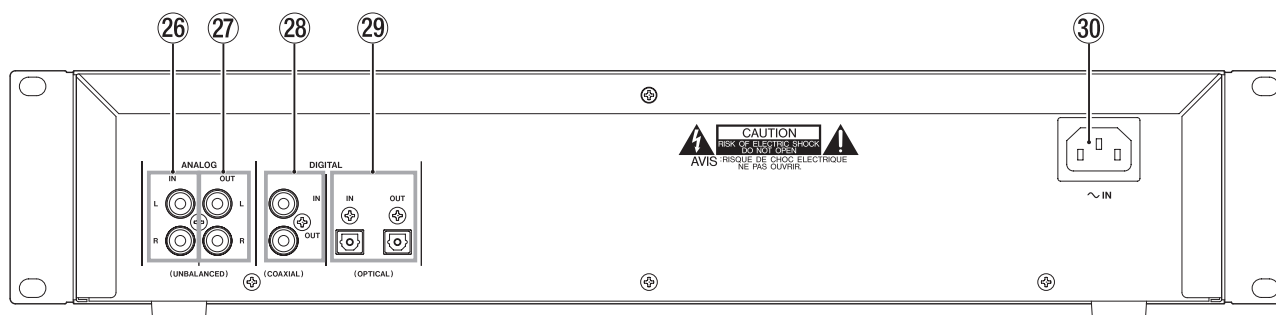

- ⑲ **Entrées ANALOG IN (UNBALANCED) (L, R)** Ces deux prises cinch (RCA) reçoivent les signaux audio analogiques d'équipements appropriés (à -10 dBV).
- ⑳ **Sorties ANALOG OUT (UNBALANCED) (L, R)** Ces prises cinch (RCA) produisent les signaux audio analogiques pour des équipements appropriés (à -10 dBV).
- ㉑ **Entrée/sortie DIGITAL COAXIAL (IN, OUT)** Ces deux prises cinch (RCA) reçoivent et produisent le signal audio numérique au standard grand public (SPDIF).
- ㉒ **Entrée/sortie DIGITAL OPTICAL (IN, OUT)** Ces deux connecteurs TOSLINK reçoivent et produisent le signal audio numérique par fibre optique.
- ⑳ **Prise d'entrée secteur** Branchez ici le câble d'alimentation fourni.

2 – Description du CD-RW900MKII

Afficheur

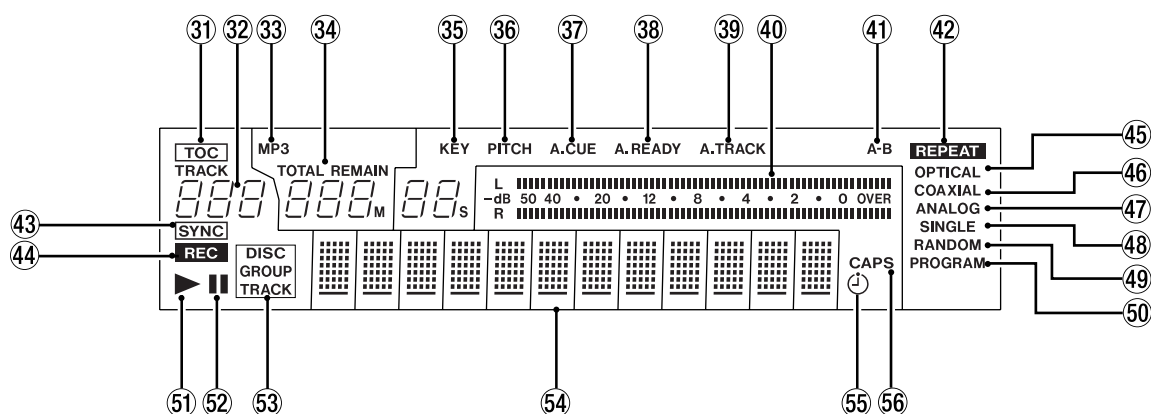

Cet afficheur donne divers types d'informations fonctionnelles sur le CD, le mode opératoire de la platine et le statut de menu.

- 31 **TOC** S'allume en rouge quand un disque chargé contient une table des matières (TOC ou Table Of Contents).
- 32 **Affichage de numéro de plage** Durant la lecture ou la sélection, le numéro de plage est affiché.
Quand la lecture incrémentielle est activée et en mode de lecture ou d'attente de lecture, l'indicateur **TRACK** clignote.
- 33 **MP3** Ce témoin s'allume quand un disque MP3 est dans la platine.
- 34 **Compteur** Selon le mode d'affichage temporel, **TOTAL** ou **REMAIN** est allumé. Le compteur donne des indications en minutes (trois chiffres) et secondes (deux chiffres).
- 35 **KEY** S'allume quand la fonction de contrôle de transposition est en service.
- 36 **PITCH** S'allume quand la fonction de contrôle de hauteur est en service.
- 37 **A.CUE** S'allume quand la fonction Auto Cue est activée.
- 38 **A.READY** S'allume quand la fonction Auto Ready est activée.
- 39 **A. TRACK** S'allume quand la fonction de séparation automatique des plages (Auto Track) est en service.
- 40 **Indicateur de niveau** Affiche le niveau de lecture ainsi que le niveau entrant de l'appareil source.
- 41 **A-B** S'allume quand la fonction de lecture en boucle A-B est en service.
Clignote aussi jusqu'à ce qu'un « point B » soit programmé.
- 42 **REPEAT** S'allume quand la fonction de lecture répétitive est activée.
- 43 **SYNC** S'allume quand le mode d'enregistrement SYNC est choisi.

- 44 **REC** Quand la fonction SRC est activée, ce témoin s'allume durant l'enregistrement ou en attente d'enregistrement.
Quand la fonction SRC est désactivée, ce témoin clignote durant l'enregistrement ou en attente d'enregistrement.
- 45 **OPTICAL** S'allume quand la source choisie est l'entrée optique.
- 46 **COAXIAL** S'allume quand la source choisie est l'entrée coaxiale.
- 47 **ANALOG** S'allume quand la source d'entrée est connectée à l'entrée analogique.
- 48 **SINGLE** S'allume quand le mode de lecture unique est réglé.
- 49 **RANDOM** S'allume quand le mode de lecture aléatoire est réglé.
- 50 **PROGRAM** S'allume quand le mode de lecture programmée est réglé.
- 51 **▶** S'allume durant la lecture, et clignote durant la recherche de point de repère automatique Auto Cue.
- 52 **||** S'allume en mode d'attente de lecture ou d'enregistrement.
- 53 **Affichage DISC, GROUP, TRACK**
DISC s'allume quand un disque chargé est à l'arrêt.
GROUP s'allume quand le mode de lecture de répertoire MP3 est en service.
TRACK s'allume durant la lecture et l'enregistrement, et également en attente de lecture ou d'enregistrement.
- 54 **Affichage de caractères** Des informations sur le disque, la plage, le menu, le message, le temps et le statut de fonctionnement s'affichent ici.
- 55 **⌚** S'allume quand la fonction de lecture avec prise électrique programmable est activée.
- 56 **CAPS** S'allume pendant la saisie de titre pour indiquer que le mode de caractères majuscules est activé. En mode de lettres minuscules, rien ne s'affiche.

2 – Description du CD-RW900MKII

Télécommande RC-RW900

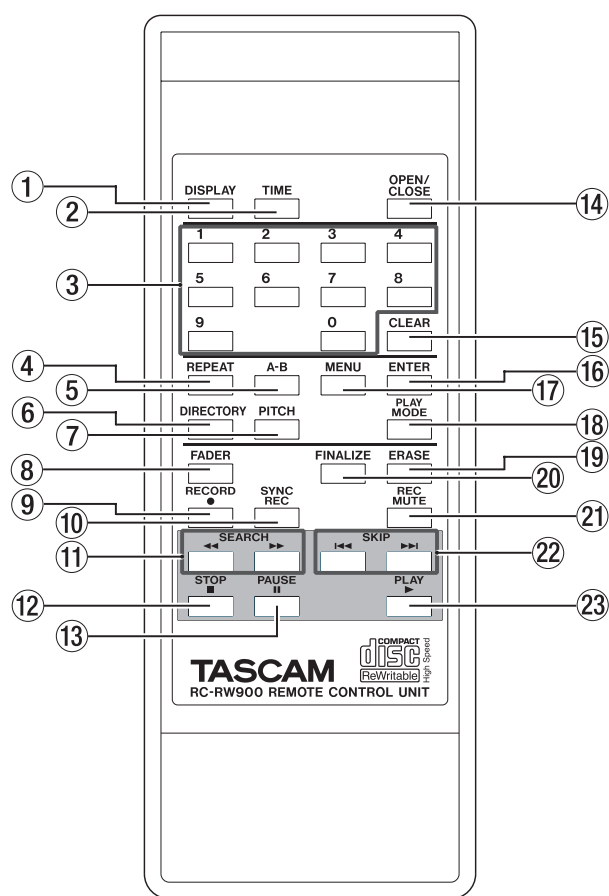

① **Touche DISPLAY** Pressez cette touche pour voir le titre du disque actuel quand celui-ci est à l'arrêt. En lecture ou en mode prêt à la lecture, elle permet de voir le titre du morceau actuel.

En saisie de données de texte, cette touche change les caractères.

② **Touche TIME** Pressez cette touche pour passer en revue les modes d'affichage temporels.

③ **Touches numériques (0 à 9)** Utilisez ces touches pour la saisie directe des numéros de pages à lire ou la programmation de lecture d'une liste de pages.

④ **Touche REPEAT** Utilisez cette touche pour sélectionner l'un des divers modes de répétition pendant la lecture. Pour plus de détails, voir « Lecture répétitive » en page 20).

⑤ **Touche A-B** Utilisez cette touche pour fixer les points de répétition A-B et le mode de reproduction (voir « Lecture en boucle A-B » en page 21).

⑥ **Touche DIRECTORY** Utilisez cette touche pour commuter On/Off la lecture de répertoire de fichiers MP3.

⑦ **Touche PITCH** Utilisez cette touche pour commuter On/Off le contrôle de hauteur.

⑧ **Touche FADER** Utilisez cette touche pour démarrer un fondu en début ou en fin d'enregistrement (voir

« Enregistrement avec fondu d'entrée et de sortie » en page 25 pour des détails).

⑨ **Touche RECORD** Utilisez cette touche pour passer en mode prêt à l'enregistrement.

⑩ **Touche SYNC REC** Utilisez cette touche pour activer ou désactiver la fonction d'enregistrement automatique (voir « Enregistrement automatique (« synchronisé » » en page 26 pour des détails).

⑪ **Touches SEARCH (◀◀/▶▶)** Utilisez ces touches pour déplacer la position de lecture à l'intérieur d'une même page.

⑫ **Touche STOP** Utilisez cette touche pour arrêter la lecture ou l'enregistrement.

⑬ **Touche PAUSE** Utilisez cette touche pour mettre en attente la lecture ou l'enregistrement.

⑭ **Touche OPEN/CLOSE** Ouvre et referme le tiroir du disque.

⑮ **Touche CLEAR** Utilisez cette touche pour effacer une saisie erronée effectuée à l'aide des touches numériques.

En mode programme, presser cette touche annule la dernière programmation.

Elle agit aussi comme la touche **ESCAPE** en mode de menu.

⑯ **Touche ENTER** Presser cette touche équivaut à presser la molette **MULTI JOG** pour valider une saisie.

⑰ **Touche MENU** Commute On/Off le mode Menu.

⑱ **Touche PLAY MODE** Utilisez cette touche pour choisir entre les différents modes de lecture (simple, continue, etc.).

⑲ **Touche ERASE** Utilisez cette touche (avec les CD-RW uniquement) pour effacer la totalité du disque, rafraîchir un disque « défectueux » ou supprimer une finalisation sur un disque (pour plus de détails, voir « Effacement » en page 29).

⑳ **Touche FINALIZE** Utilisez cette touche pour finaliser un disque. Voir « Finalisation » en page 28 pour des détails.

㉑ **Touche REC MUTE** Utilisez cette touche pendant l'enregistrement pour intercaler un blanc d'environ 4 secondes, puis pour passer en mode prêt à l'enregistrement (voir « Fonction d'enregistrement de blancs » en page 27).

㉒ **Touches SKIP (◀◀/▶▶)** Utilisez ces touches pour sauter d'une page à l'autre pendant le mode de lecture (équivaut à l'utilisation de la molette **MULTI JOG**).

㉓ **Touche PLAY** Utilisez cette touche pour lancer la lecture ou passer en mode d'enregistrement depuis le mode prêt à l'enregistrement.

3 – Fonctionnement du menu

Les différents réglages et opérations d'édition possibles avec le CD-RW900MKII s'accomplissent au travers d'options de menu affichées à l'écran. Parmi ces nombreuses options, certaines peuvent être directement réglées avec la télécommande.

Configuration du menu

Les menus sont configurés comme ci-dessous. Voir la page de référence pour des détails sur chaque menu.

Option de menu	Option de sous-menu	Fonction	Page
PLAY	PLAY MODE	Réglages de mode de lecture	P19 (« Modes de lecture »)
	PITCH	Commande de hauteur on/off	P21 (« Commande de hauteur »)
	PITCH CONT	Réglage de commande de hauteur	P21 (« Commande de hauteur »)
	PITCH STEP	Réglage de hauteur variable	P21 (« Fonction de contrôle de hauteur »)
	KEY	Contrôle de transposition on/off	P22 (« Fonction de contrôle de transposition »)
	KEY LEVEL	Réglage de transposition	P22 (« Fonction de contrôle de transposition »)
	DIRECTORY	Mode répertoire de MP3 on/off	P22 (« Lecture de fichiers MP3 »)
	MP3 ACTION	Réglage d'erreur de lecture de MP3	P23 (« Réglage d'action MP3 »)
	READ SPEED	Rég. de vitesse de lecture de données	P17 (« Opérations de lecture simple »)
	A_READY	Active/désactive la fonction Auto Ready	P21 (« Fonction Auto Ready »)
	A_CUE	Active/désactive la fonction Auto Cue	P21 (« Fonction Auto Cue »)
	A_CUE LEVEL	Seuil de détection de début du son	P21 (« Fonction Auto Cue »)
REC	VOLUME	Réglage de niveau d'entrée	P24 (« Sélection d'entrée »)
	FADE IN	Durée de fondu d'entrée	P25 (« Enreg. avec fondu d'entrée/sortie »)
	FADE OUT	Durée de fondu de sortie	P25 (« Enreg. avec fondu d'entrée/sortie »)
	SRC	Convert. de fréq. d'échantill. on/off	P24 (« Conversion de fréquence »)
	SYNC LEVEL	Seuil d'enregistrement automatique	P26 (« Enregistrement automatique »)
	A_TRK	Mode de séparation auto. de plages	P27 (« Séparation automatique des plages »)
	A_TRK LEVEL	Seuil de séparation auto. de plages	P27 (« Séparation automatique des plages »)
A_TRK TIME	Durée automatique des plages	P27 (« Séparation automatique des plages »)	
TEXT	TEXT EDIT	Réglage de texte	P30 (« Procédure de saisie de titre »)
SYSTEM	KEYBOARD	Réglage de type de clavier	P31 (« Réglage du type de clavier »)
	PLAY TIME	Affichage de durée totale de lecture	P17 (« Opérations de lecture simple »)
	REC TIME	Affichage de durée totale d'enregist.	P25 (« Enregistrement de base »)
	IR REMOTE	Réglage de la télécommande	P16 (« Opérations de base »)
	F_PRESET	Retour aux réglages d'usine	P16 (« Opérations de base »)

3 – Fonctionnement du menu

Opérations de base

1. Sélectionnez l'option de menu désirée.

Pressez la touche MENU de la façade ou de la télécommande pour appeler le menu voulu. L'option de menu PLAY apparaît en premier.

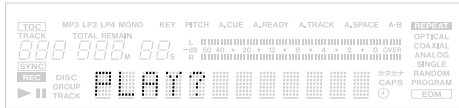

Depuis la façade : tournez la molette MULTI JOG pour sélectionner l'option de menu voulue puis pressez-la pour confirmer.

Depuis la télécommande : utilisez la touche SKIP pour passer en revue les différentes options du menu puis pressez la touche ENTER pour confirmer.

La page de cette option de sous-menu sélectionnée s'affiche.

Si l'option PLAY est sélectionnée, l'option de sous-menu s'affiche comme ceci :

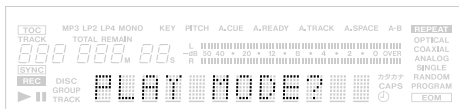

NOTE

Pour retourner à l'écran de sélection d'option de menu, pressez la touche ESCAPE de la façade ou la touche CLEAR de la télécommande.

2. Sélectionnez le sous-menu désiré.

Depuis la façade : tournez la molette MULTI JOG pour sélectionner le sous-menu voulu puis pressez-la pour confirmer.

Depuis la télécommande : utilisez la touche SKIP pour sélectionner puis pressez la touche ENTER.

La page de ce sous-menu sélectionné s'affiche. Si le sous-menu PLAY MODE est sélectionné, l'élément de menu s'affiche comme ceci :

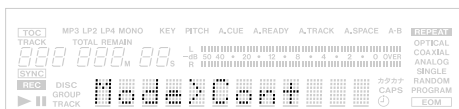

NOTE

Pour retourner à l'écran de sélection d'option de sous-menu, pressez la touche ESCAPE de la façade ou la touche CLEAR de la télécommande.

3. Réglez l'élément de menu ou sa valeur.

Depuis la façade : tournez la molette MULTI JOG pour sélectionner le réglage ou la valeur voulus puis pressez-la pour confirmer et quitter le mode menu.

Depuis la télécommande : utilisez la touche SKIP pour sélectionner puis pressez la touche ENTER pour confirmer et quitter le mode menu.

NOTE

Certaines options de menu ne servent qu'à la confirmation visuelle et leurs réglages ne peuvent pas être changés.

4. Comment quitter le mode menu après réglage (ou confirmation) en affichage d'option de menu ?

Depuis la façade : en plus de presser la molette MULTI JOG, vous pouvez utiliser la touche MENU pour quitter le mode menu.

Depuis la télécommande : pressez la touche ENTER pour quitter le mode menu.

NOTE

Le mode menu sélectionné reste conservé après extinction, excepté pour le menu TEXT.

Pour ramener tous les réglages aux valeurs d'usine, utilisez le sous-menu F_PRESET dans l'option de menu SYSTEM. Cela ne doit être utilisé que s'il n'y a pas de disque chargé.

Quand IR REMOTE est réglé sur Disable (désactivée), certaines fonctions ne peuvent pas être pilotées par la télécommande. A l'opposé, un réglage Enable permet d'effectuer toute opération depuis la télécommande.

4 – Opérations de lecture

Le CD-RW900MKII peut lire des CD (dont des CD-R et CD-RW enregistrés et finalisés sur d'autres types d'enregistreur) ainsi que des CD-R et CD-RW enregistrés par lui.

Les fichiers audio au format MP3 enregistrés sur CD, CD-R et CD-RW sont aussi lisibles par cet appareil.

Disques lisibles

Le CD-RW900MKII peut lire les types de disques ci-dessous.

- CD audio ordinaires du commerce (enregistrés au format CD-DA).
- CD-R et CD-RW enregistrés au format CD-DA, et correctement finalisés.

- Fichiers MP3 enregistrés au format ISO9660 niveaux 1 et 2 sur CD-R et CD-RW correctement finalisés. Les fichiers MP3 enregistrés sur un disque avec des extensions au format Joliet peuvent aussi être lus.

Opérations de lecture simple

ATTENTION

Si vous écoutez au casque, commencez par baisser la commande de niveau sur l'appareil puis branchez le casque en prise PHONES avant de lancer la lecture. Cela évitera d'éventuels dommages auditifs.

NOTE

Les explications de ce manuel considèrent que vous partez du mode continu normal.

1. Pressez l'interrupteur POWER pour allumer l'unité.
2. Pressez la touche OPEN/CLOSE pour ouvrir le tiroir de disque. **Open** s'affiche. Insérez un disque dans le tiroir avec sa face imprimée sur le dessus.
3. Pressez la touche OPEN/CLOSE pour fermer le tiroir de disque. **Close** s'affiche quand un disque est chargé dans l'unité, puis **TOC Reading** apparaît avec le point clignotant.

Quand la TOC (table des matières) a été lue, l'écran affiche le nombre de plages et la durée totale du disque.

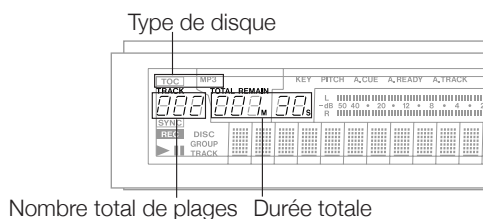

Le CD-RW900MKII affiche aussi un des indicateurs suivants :

- TOC** Disque finalisé
- MP3** Disque contenant des fichiers MP3

4. Pressez la touche PLAY pour lancer la lecture.

Réglez le système d'écoute connecté ou la commande de niveau des écouteurs (PHONES) sur l'appareil pour obtenir le niveau d'écoute désiré.

NOTE

Si un disque est rayé ou sale, il peut faire « sauter » le capteur laser. Dans ce cas, réglez sur « High » le sous-menu READ SPEED dans l'option de menu PLAY (voir « Opérations de base » en page 16). Cela peut résoudre le problème, mais risque par contre d'accroître le bruit de fonctionnement de l'unité.

5. Pour stopper la lecture, pressez la touche STOP.

Pour temporairement stopper la lecture et passer en mode prêt à la lecture (attente), pressez la touche PAUSE. Pour reprendre la lecture, pressez à nouveau la touche PLAY.

NOTE

Pour confirmer le temps total de lecture, utilisez l'option PLAY TIME du sous-menu SYSTEM (voir « Opérations de base » en page 16).

Sélection de page

Emploi de la fonction de saut de page (Skip)

Saut aux plages antérieure ou postérieure.

1. Sélectionnez les plages à lire avec la molette MULTI JOG de la façade. La tourner dans le sens horaire fait passer aux numéros de page suivants et la tourner en sens inverse aux numéros de page précédents.

Sinon, pressez une touche SKIP de la télécommande. Presser la touche ◀◀ fait sauter à la plage

précédente et la touche ▶▶ à la plage suivante.

2. Pressez la touche PLAY pour lancer la lecture.

Ou pressez la touche PAUSE pour repérer la plage et passer en mode prêt à la lecture après vous être calé sur le début de la plage sélectionnée. Pour lancer la lecture, pressez la touche PLAY.

4 – Opérations de lecture

Sélection par numéro de plage

Avec les touches numériques de la télécommande, le numéro de la plage voulue peut être directement saisi. Même les nombres à 2 ou 3 chiffres peuvent être facilement saisis. Par exemple :

Plage 9 : pressez « 9 » et 009 s'affichera.

Plage 12 : pressez « 1 » et « 2 » et 012 s'affichera.

Plage 103 : pressez « 1 » et « 0 » et « 3 » et 103 s'affichera.

Après saisie, pressez la touche **PLAY** pour lancer la lecture ou la touche **PAUSE** pour repérer la plage et passer en mode d'attente de lecture. Vous pouvez aussi saisir le numéro de plage et lancer la reproduction en pressant la molette **MULTI JOG** ou en utilisant la touche **ENTER**.

NOTE

Cette fonction ne peut pas être utilisée en lecture programmée ou aléatoire.

Recherche de plage

Recherche normale

Pressez continuellement la touche de recherche ◀◀ / ▶▶ de la façade ou la touche **SEARCH** ◀◀ / ▶▶ de la télécommande.

Pour stopper la recherche, relâchez simplement la touche ◀◀ / ▶▶ ou **SEARCH**.

NOTE

La fonction de recherche est inopérante sur les disques de MP3.

Recherche directe

En spécifiant le temps écoulé depuis le départ d'une certaine plage, vous pouvez commencer la lecture depuis un point déterminé de la plage choisie.

■ Fonctionnement de base

A l'arrêt, en lecture ou en mode prêt à la lecture, utilisez les touches numériques de la télécommande pour saisir le numéro de plage à trois chiffres (comme 002 pour la plage 2), puis le temps écoulé désiré (**mn*s) depuis le début de cette plage.

Exemple : pour choisir 1 min 30 s depuis le début de la plage 2, saisissez « 002 001 30 ».

Durant la saisie, le compteur clignote dans l'afficheur.

NOTE

Quel que soit le mode d'affichage temporel (voir « Changement d'affichage temporel » en page 20), le temps écoulé depuis le début de la plage spécifiée est affiché.

Presser la touche **CLEAR** annule la saisie à tout moment de celle-ci. A l'arrêt ou en lecture, quand le dernier chiffre est saisi, la position demandée est automatiquement rejointe et la lecture démarre de ce point.

En mode prêt à la lecture, le mode demeure mais sur le point demandé.

NOTE

Si un point n'existant pas est demandé, le mode de saisie de temps pour la recherche directe est annulé.

La fonction de recherche directe ne peut pas être utilisée en lecture programmée ou aléatoire.

Pour les disques de MP3, le temps ne peut pas être spécifié dans une plage. Toutefois, si vous saisissez le numéro de plage à trois chiffres, la lecture commencera du début de cette plage.

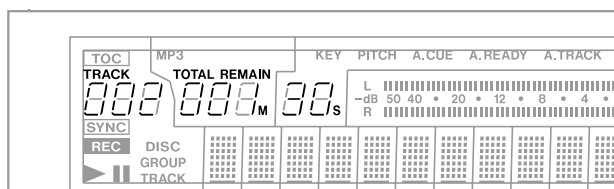

Variations de fonctionnement

Même si la valeur finale pour les « secondes » n'est pas saisie, la lecture commencera de la valeur choisie pour les « minutes » après avoir pressé la touche **ENTER** ou **PLAY**.

Ou, si vous pressez la touche **PAUSE**, l'unité passera en mode prêt à la lecture sur le point sélectionné.

■ Spécification du numéro de plage seulement

Après saisie du numéro de plage, pressez la touche **ENTER** ou **PLAY** pour commencer la lecture de cette plage, ou la touche **PAUSE** pour repérer la plage et passer en mode prêt à la lecture.

NOTE

Plutôt que de saisir le numéro de plage à trois chiffres, vous pouvez ne saisir que le numéro de plage désiré.

Exemple : pour choisir la plage 3, ne saisissez que « 3 ».

■ Spécification à la minute près

Après avoir saisi le numéro de plage à trois chiffres et le nombre de minutes écoulées depuis le début de la plage, pressez la touche **ENTER** ou **PLAY** pour lancer la lecture de cette plage, ou la touche **PAUSE** pour repérer ce point de la plage et passer en mode prêt à la lecture.

Exemple : pour choisir 1 mn 00 s depuis le début de la plage 2, saisissez « 002 001 ».

NOTE

Dans l'exemple ci-dessus, si « 0021 » est saisi, la même position sera obtenue.

4 – Opérations de lecture

Modes de lecture

Il y a quatre modes de lecture différents. Le mode sélectionné s'affiche sur la gauche de l'afficheur.

- Mode de lecture normal continu (réglage par défaut) : aucune indication lumineuse
- Mode de lecture unique : **SINGLE** s'allume
- Mode de lecture programmée : **PROGRAM** s'allume en rouge
- Mode de lecture aléatoire : **RANDOM** s'allume en rouge

Le mode de lecture peut être choisi par la touche **PLAY MODE** sur la télécommande. Presser la touche change le mode de lecture dans l'afficheur selon l'ordre suivant :

Continue → Single → Program → Random

Vous pouvez aussi sélectionner le mode de lecture avec l'option **PLAY MODE** du sous-menu **PLAY** (voir « Opérations de base » en page 16). Tourner la molette **MULTI JOG** dans le sens

horaire change le mode de lecture affiché dans l'ordre suivant :

Mode>Cont → Mode>Single → Mode>Program → Mode>Random

Presser la touche **MENU** ou presser la molette **MULTI JOG** ramène au mode normal depuis le mode menu. Bien que le mode puisse être changé depuis n'importe quel mode de lecture, les explications de ce manuel considèrent que vous partez du mode continu normal.

NOTE

Le mode de lecture sélectionné demeure après extinction. Toutefois, le mode de lecture programmée se changera en mode « continu » après extinction.

Lecture continue

La programmation est annulée et la lecture se poursuit dans l'ordre normal.

1. À l'arrêt, réglez le mode pour que s'affiche **Continue** ou **Mode>Cont**.

2. Pressez la touche **PLAY** pour commencer la lecture selon l'ordre des numéros de plage.

Lecture d'une seule plage

Cette fonction permet la reproduction d'une seule plage.

1. À l'arrêt, réglez le mode pour que s'affiche **Single** ou **Mode>Single**.
2. Sélectionnez la plage désirée avec les touches **SKIP** ou les touches numériques (0-9) de la

télécommande. La molette **MULTI JOG** peut aussi être utilisée pour sélectionner la plage.

3. Pressez la touche **PLAY** pour commencer la lecture. Une fois la plage sélectionnée lue, la lecture s'arrête.

Lecture aléatoire

Dans ce mode, la platine lira toutes les plages du disque dans un ordre totalement aléatoire, quel que soit leur numéro de plage.

À l'arrêt, réglez le mode pour que s'affiche **Random** ou **Mode>Random**. Pressez la touche **PLAY** et la lecture aléatoire commencera.

NOTE

Même après extinction, la platine restera en mode aléatoire.

Program playback

Cette fonction permet la lecture des plages choisies dans l'ordre désiré. Jusqu'à 99 plages peuvent être sélectionnées pour une lecture programmée.

1. À l'arrêt, réglez le mode pour que s'affiche **Program** ou **Mode>Program**.
2. Sélectionnez chaque plage désirée avec les touches numériques (0-9) de la télécommande puis pressez la touche **ENTER**.

La molette **MULTI JOG** peut aussi être utilisée pour sélectionner le numéro de plage, en la pressant ensuite pour valider.

Le numéro de plage sera programmé.

Répétez l'étape 2 ci-dessus jusqu'à ce que le programme désiré soit entièrement mémorisé. Quand le programme est créé, son numéro et sa durée totale de lecture sont affichés.

NOTE

*Si la touche **CLEAR** est pressée, la programmation de la dernière plage est supprimée.*

3. Quand la programmation est terminée, pressez la touche **PLAY** pour commencer la lecture des plages dans l'ordre programmé.

NOTE

*Si la touche **STOP** est pressée sans avoir d'abord pressé la touche **PLAY**, toutes les données du programme sont effacées.*

4 – Opérations de lecture

À l'arrêt, si le mode de lecture est changé, toutes les données du programme sont effacées.

L'ordre de lecture programmée n'est pas conservé après extinction.

Dans ce mode, s'il n'y a pas de plages programmées, le CD-RW900MKII ne démarre pas la lecture.

Si vous essayez de programmer plus de 99 plages, le message PGM Full! (programme plein !) s'affiche.

Si la durée totale du programme dépasse 999 mn 59 s, --- : -- s'affiche.

Changement d'affichage temporel

Quand la touche **TIME** de la façade ou de la télécommande est pressée, l'affichage temporel passe par plusieurs modes dans l'ordre suivant.

- Temps écoulé sur la plage (pas d'indication lumineuse).
- Temps restant sur la plage (**REMAIN** s'allume).
- Temps écoulé sur le disque (**TOTAL** s'allume).
- Temps restant sur le disque (**TOTAL** et **REMAIN** s'allument).

À l'arrêt, le temps d'enregistrement total est affiché, quel que soit le statut des indicateurs **TOTAL** et **REMAIN**.

NOTE

En mode programme, presser la touche **TIME** affiche le temps écoulé et le temps restant pour tout le programme.

Quand vous reproduisez un disque MP3, c'est toujours le temps écoulé sur la plage qui est affiché et la touche **TIME** ne fonctionne pas.

Pour des détails sur l'affichage temporel durant l'enregistrement, veuillez vous référer à « Affichage temporel pendant l'enregistrement » en section « Enregistrement » en page 25.

Même quand l'appareil est éteint, le réglage du mode d'affichage temporel est conservé.

Lecture avec prise électrique programmable

En utilisant une prise électrique programmable, vous pouvez régler le CD-RW900MKII pour qu'il lise automatiquement le disque chargé lorsqu'il est mis sous tension par la prise.

1. D'abord, branchez le cordon d'alimentation du CD-RW900MKII dans la prise d'alimentation programmable.
2. Chargez un disque dans l'unité.
3. Basculez le commutateur **TIMER** sur **PLAY** pour activer cette fonction.

Quand cette fonction a été activée, l'icône de minuteur s'allume dans l'afficheur.

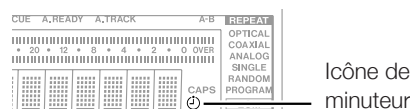

NOTE

L'indicateur clignote si aucun disque n'est chargé dans l'unité.

4. Réglez la prise sur l'heure désirée. Consultez son mode d'emploi pour des détails. A l'heure programmée, le CD-RW900MKII sera mis sous tension et la lecture commencera automatiquement.

Lecture répétitive

1. Pressez la touche **REPEAT** pour activer le mode de lecture répétitive.

Dans ce mode, toutes les plages du disque sont lues en continu. Repeat ON s'affiche et l'indicateur **REPEAT** s'allume.

Durant la lecture, si le mode de répétition est activé, la lecture se poursuit comme précédemment et lorsque la dernière plage est terminée, elle reprend à la première plage.

Si ce mode est activé alors que la platine est arrêtée, pressez la touche **PLAY** pour lancer la lecture.

2. Pressez à nouveau la touche **REPEAT** pour désactiver le mode de lecture répétitive. Repeat OFF apparaît puis l'indicateur **REPEAT** s'éteint.

NOTE

Combiner le mode de répétition avec les fonctions de lecture programmée, unique et aléatoire permettra respectivement la répétition d'un programme, la répétition d'une plage unique ou la répétition aléatoire.

Les réglages du mode de lecture répétitive sont conservés même après extinction, sauf en ce qui concerne la section A-B spécifiée (voir « Lecture en boucle A-B » en page 21).

4 – Opérations de lecture

Lecture en boucle A-B

Si une portion spécifique entre deux points du disque est définie, cette portion peut être lue en boucle.

1. **Durant la lecture, pressez la touche A-B de la télécommande au début de la portion voulue sur le disque. REPEAT s'allume dans l'afficheur et l'indicateur A- clignote.**
2. **A la fin de la portion désirée sur le disque, pressez à nouveau la touche A-B.**
REPEAT et A-B s'allument dans l'afficheur et la section A-B ainsi définie est lue en boucle.

NOTE

Vous pouvez aussi mettre en service cette fonction durant le mode prêt à la lecture.

3. **Pour annuler le mode de lecture en boucle A-B et reprendre la lecture normale, pressez une fois encore la touche A-B.**

Les indicateurs REPEAT et A-B s'éteignent.

NOTE

La lecture en boucle A-B ne peut pas être utilisée si l'intervalle A-B s'étend sur plus d'une plage, ni avec des disques de MP3.

Quand la touche STOP est pressée, les points A-B spécifiés sont effacés.

Fonction Auto Cue

Avec la fonction Auto Cue, vous pouvez sélectionner le point auquel commence le son (pas la plage) dans une plage.

Activez la fonction Auto Cue et utilisez l'option de sous-menu A_CUE LEVEL (voir « Opérations de base » en page 16) pour régler le niveau de détection sonore (-24, -30, -36, -42, -48, -54, -60, -66 et -72 dB).

Ensuite, sélectionnez une plage et pressez la touche **PLAY**. L'unité passe en mode d'attente de lecture. Quand la touche **PLAY** est à nouveau pressée, la lecture commence exactement au point ainsi repéré.

Quand la fonction Auto Cue est activée, l'indicateur **A.CUE** s'allume dans l'afficheur

Fonction Auto Ready

Cette fonction permet la lecture d'une seule plage avec passage automatique à la plage suivante en attente de lecture.

Utilisez l'option de sous-menu A_READY pour activer ou désactiver la fonction. Quand elle est activée, l'indicateur **A.READY** s'allume dans l'afficheur.

Combinée avec la fonction Auto Cue, cette fonction permet à l'appareil de se mettre en attente de lecture à l'endroit où le son atteint le niveau de détection sonore réglé dans l'option de sous-menu A_CUE LEVEL au début de plage suivante.

Fonction de contrôle de hauteur

Lorsque vous reproduisez un CD audio, la hauteur (ou vitesse) de reproduction peut être modifiée. La hauteur peut varier de +/-16 %.

1. **A l'arrêt, pressez la touche PITCH de la télécommande pour activer la fonction de contrôle de hauteur. Ou utilisez l'option PITCH du sous-menu PLAY (voir « Opérations de base » en page 16).**

La valeur de hauteur actuelle s'affiche durant quelques secondes et l'indicateur PITCH s'allume.

2. **Pressez la touche MENU et sélectionnez l'option PITCH CONT dans le sous-menu OPLAY pour régler la valeur désirée et pressez la molette MULTI JOG pour valider. Pitch>XXX s'affiche.**

Puis tournez la molette MULTI JOG pour régler la valeur désirée.

NOTE

Utilisez l'option PITCH STEP du sous-menu PLAY pour régler la valeur de hauteur de 0,1 % à 1,0 % par pas de 0,1% (par défaut : 0,1 %).

3. **Pressez la touche MENU ou la molette MULTI JOG pour valider et revenir en mode normal.**

Durant la lecture, la commande de hauteur peut être temporairement désactivée. Pressez la touche PITCH de la télécommande ou utilisez l'option PITCH du sous-menu PLAY pour désactiver la fonction.

Pitch>OFF apparaîtra dans l'afficheur et la commande de hauteur sera temporairement désactivée, jusqu'à ce que vous la régliez à nouveau. Pour reprendre la lecture avec commande de hauteur, pressez à nouveau la touche PITCH ou utilisez l'option PITCH.

NOTE

Quand vous activez/désactivez la commande de hauteur durant la lecture, la sortie du son est coupée un court instant.

Cette commande ne fonctionne pas avec les disques de MP3.

4 – Opérations de lecture

Fonction de contrôle de transposition

La hauteur de la musique peut être transposée à l'arrêt, en lecture ou en mode prêt à la lecture. Toutefois, cette fonction n'agit pas sur les disques de MP3.

1. **Pressez la touche MENU pour sélectionner l'option KEY du sous-menu PLAY (voir « Opérations de base » en page 16).**

Ou pressez la touche KEY de la télécommande pour activer la fonction.

L'indicateur KEY s'allumera.

2. **Appellez l'option KEY LEVEL dans le sous-menu PLAY pour régler la transposition de lecture.**

La transposition peut atteindre une demi-octave vers le haut ou le bas par pas d'un demi-ton.
Valeurs sélectionnables : 0 (pas de changement, ♭1 à ♭6, #1 à #6).

3. **Tournez la molette MULTI JOG pour sélectionner la transposition voulue et pressez-la pour valider.**

NOTE

Dans ces conditions, quand un CD est lu, sa tonalité est changée mais la vitesse de la musique reste la même.

Même après extinction, le réglage de transposition est conservé.

Quand la fonction de transposition est activée, même si la fonction de contrôle de hauteur est utilisée pour changer la vitesse de reproduction, la tonalité de lecture reste fixée sur la tonalité pré-établie (même si la transposition est à «0», la fonction de contrôle de transposition peut être activée).

Quand vous utilisez la fonction de contrôle de transposition, le volume du son reproduit peut occasionnellement sembler vibrer. C'est le résultat du travail de l'algorithme de transposition sur le son lu et c'est normal.

Lecture de fichiers MP3

Les fichiers MP3 enregistrés sur un CD sont traités de la même façon que les fichiers d'un PC ordinaire, certains fichiers MP3 étant contenus dans un répertoire. De plus, plusieurs répertoires peuvent être combinés eux-mêmes dans un autre répertoire. Cela entraîne différents niveaux de répertoires et de fichiers.

Quand le mode répertoire (Directory) est activé, seuls les fichiers du répertoire sélectionné peuvent être lus.

Quand ce mode est désactivé, la configuration en répertoires est ignorée et tous les fichiers MP3 enregistrés sur le disque sont disponibles pour la lecture. Veuillez noter que la lecture programmée et la lecture répétitive ne fonctionnent qu'à l'intérieur d'un répertoire.

NOTE

Chaque fichier MP3 est considéré comme une plage.

Les répertoires ne contenant pas directement de fichiers MP3 ne peuvent pas être sélectionnés pour la lecture. Par exemple, dans le schéma ci-contre, le répertoire A contient les répertoires B et C. Bien qu'il y ait des fichiers MP3 dans les répertoires B et C, le répertoire A ne peut pas être sélectionné pour la lecture puisqu'il ne contient pas directement ces fichiers, mais les répertoires B et C peuvent l'être.

Le CD-RW900MKII peut lire des fichiers MP3 enregistrés aux formats se conformant à l'ISO9660 niveau 1, niveau 2 et aux extensions Joliet. Les disques enregistrés en plusieurs sessions peuvent aussi être lus.

Pour les CD de MP3 devant être lus par le CD-RW900MKII, les limitations suivantes s'appliquent au nombre de fichiers MP3 et de dossiers ou répertoires.

Nombre maximal de dossiers : 255

Nombre maximal de structures hiérarchiques : 8

Nombre maximal de fichiers MP3 : 999

Nombre maximal de caractères des titres de fichiers MP3 et de répertoires : 255

Les fichiers MP3 sont lus dans l'ordre suivant.

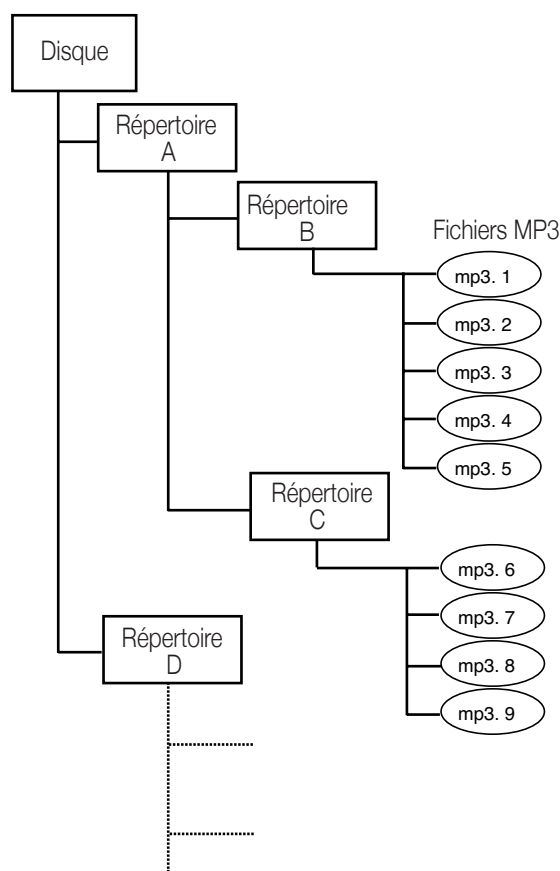

De cette façon, la lecture s'accomplit depuis les dossiers de plus haut niveau.

4 – Opérations de lecture

A propos des données de fichier MP3

Durant la lecture, les titres sont affichés dans l'ordre de priorité suivant :

ID3v2 > ID3v1 > nom du fichier

A l'arrêt, le nom du fichier est affiché.

Réglage de lecture de répertoire

1. Pressez la touche DIRECTORY de la télécommande.

Ou utilisez l'option DIRECTORY du sous-menu PLAY pour activer/désactiver ce mode (voir « Opérations de base » en page 16).

Presser la touche MENU ou la molette MULTI JOG fait revenir au mode normal.

NOTE

Tous les fichiers MP3 d'un disque peuvent être lus quand le mode de lecture de répertoire est désactivé. L'indicateur MP3 s'allume et seul le nombre total de fichiers est affiché.

Nombre total de fichiers

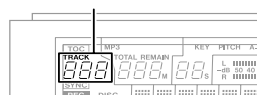

2. A l'arrêt, utilisez la molette MULTI JOG ou la touche SKIP pour sélectionner le répertoire à lire.

3. Pressez la touche PLAY pour lancer la lecture dans le répertoire.

La lecture programmée ou répétitive peut aussi être employée dans le répertoire sélectionné.

NOTE

Des fichiers MP3 à une fréquence d'échantillonnage de 44,1 kHz et un débit de 128 kbit/s ou plus sont nécessaires sinon la lecture ne se fait pas.

Réglage d'action MP3

Vous pouvez déterminer si l'appareil continue ou arrête la lecture en cas d'erreur de lecture MP3 (Decode Err!).

Sélectionnez le sous-menu « MP3 ACTION » de l'option PLAY. Choisissez « Skip » (sauter) ou « Stop » (arrêter).

Skip

En cas d'erreur de lecture MP3, l'appareil saute le morceau actuel et passe au morceau suivant. La lecture s'arrêtera si le morceau actuel est le dernier (c'est-à-dire si la fonction de répétition est désactivée et que le morceau actuel est le dernier du disque ou du programme).

L'afficheur indique Decode Err!.

Stop

En cas d'erreur de lecture MP3, l'appareil arrête la lecture. L'afficheur indique Decode Err!.

5 – Enregistrement

Avant de commencer à enregistrer avec le CD-RW900MKII, assurez-vous d'avoir bien assimilé les points essentiels suivants :

- Une fois un CD-R enregistré, il n'est plus possible d'effacer ses données.

- Vous pouvez ajouter des plages à un CD enregistrable non finalisé. Une fois finalisé, un CD-R est « figé » et se comporte comme un CD préenregistré du commerce. Par contre, les CD-RW, même finalisés, peuvent être effacés, rafraîchis et réenregistrés.

Sélection d'entrée

Pour sélectionner l'entrée devant être enregistrée, pressez la touche **INPUT SELECT** sur l'appareil lui-même.

Des pressions répétées sur la touche permettent de choisir l'une des options suivantes :

ANALOG	Analogique
OPTICAL	Entrée numérique optique
COAXIAL	Entrée numérique coaxiale

Dans le cas d'une sélection de l'entrée numérique optique ou coaxiale, l'indicateur **COAXIAL** ou **OPTICAL** s'allume sur la droite de l'afficheur.

Si le signal analogique symétrique est choisi, l'indicateur **ANALOG** clignote dans l'afficheur. Si le signal analogique asymétrique est choisi, l'indicateur **ANALOG** s'allume dans l'afficheur.

Niveau d'enregistrement analogique :

Le niveau des signaux analogiques reçus aux prises **ANALOG IN** est géré par les commandes **INPUT**.

Lors de l'enregistrement de signaux analogiques, réglez le volume numérique (voir ci-après) sur 0 dB.

Niveau d'enregistrement numérique :

Le niveau du signal numérique peut être contrôlé à l'aide du menu de volume numérique, de la façon suivante.

1. **Appelez l'option VOLUME dans le sous-menu REC (voir « Opérations de base » en page 16). Pressez la molette MULTI JOG pour accéder à la fonction.**
2. **Tournez la molette MULTI JOG pour régler le volume d'entrée entre -54 dB et +18 dB (par rapport au niveau d'entrée d'origine). Il existe aussi un réglage -∞ qui représente une coupure complète du signal. Vol > ---dB s'affiche pour le réglage -∞.**
3. **Pressez la touche MENU ou la molette MULTI JOG pour valider le réglage et revenir en mode normal.**

Écoute d'entrée

Quand l'appareil est en mode prêt pour l'enregistrement ou enregistrement, le signal d'entrée est dirigé vers les prises **OUT** (analogiques et numériques) afin qu'il soit possible de l'écouter.

Pressez la touche **RECORD** en face avant ou sur la télécommande si aucun disque enregistrable n'est inséré.

Monitor apparaît dans l'afficheur pour indiquer que le signal de sortie est une copie des signaux d'entrée.

Pour quitter le mode d'écoute, utilisez la touche **STOP**.

Conversion de fréquence

La fréquence d'échantillonnage des CD est de 44,1 kHz. Le CD-RW900MKII enregistre (et lit) les CD à cette même fréquence.

Lorsque l'enregistrement s'effectue à partir des connexions numériques (coaxiale, optique ou AES/ EBU), il se peut que la source ait été enregistrée à une fréquence autre que 44,1 kHz ou que la lecture s'effectue à une vitesse non standardisée, obtenue via un variateur de vitesse (plus de 1% d'écart par rapport à la vitesse normale). Dans ce cas, le convertisseur de fréquence interne du CD-RW900MKII convertit automatiquement la fréquence entrante en 44,1 kHz.

Pour activer le convertisseur de fréquence d'échantillonnage (SRC)

Pressez la touche **MENU** et sélectionnez l'option SRC? dans le sous-menu REC (voir « Opérations de base » en page 16).

Tournez la molette **MULTI JOG** et sélectionnez ON. Pressez la touche **MENU** ou la molette **MULTI JOG** pour valider le réglage et revenir en mode normal.

NOTE

Quand la fonction SRC est désactivée (Off) et qu'un signal numérique est reçu, l'indicateur REC clignote durant l'enregistrement ou en mode prêt à l'enregistrement.

Les signaux numériques d'une autre fréquence d'échantillonnage que 44,1 kHz ne peuvent pas être enregistrés avec SRC sur Off. Le message d'erreur Not. F≅44.1k! s'affiche alors.

Enregistrement de base

1. **Chargez un disque enregistrable dans l'appareil. Quand le disque se charge, TOC Reading (lecture de la TOC ou « table des matières ») s'affiche, avec le point clignotant.**
2. **Pressez la touche INPUT SELECT pour sélectionner une source d'enregistrement (voir « Sélection d'entrée » en page 24).**

Si une source numérique est sélectionnée et que la connexion ou le signal ne conviennent pas, le message d'erreur D-IN UNLOCK! (pas de verrouillage en entrée numérique) s'affiche.

3. **Pressez la touche RECORD. L'appareil passe en mode « prêt pour l'enregistrement » comme le montrent les indicateurs REC et READY dans l'afficheur.**

NOTE

Quand l'unité est dans ce mode, l'afficheur indique parfois **Now OPC (Optimum Power Control)** lorsque l'unité se prépare pour l'enregistrement.

Ajustez le niveau de la source, en suivant les indications de « Sélection d'entrée » en page 24.

NOTE

Les indicateurs rouges **OVER (saturation)** de niveau ne doivent jamais s'allumer. Contrairement aux équipements analogiques, les dispositifs audio numériques produisent des sons extrêmement désagréables lorsqu'une distorsion survient. De plus, il n'existe pas de marge au-delà du repère « 0 ». Si l'enregistrement est effectué à partir d'un CD du commerce, le volume doit être réglé à 0 dB dans le menu. Cela permet de conserver toute la dynamique du CD original, sans qu'un écrêtage n'ait lieu. N'amplifiez le signal original que si la source délivre un niveau particulièrement faible.

Un signal d'entrée analogique au niveau nominal, sans atténuation/amplification par les commandes de volume, est équivalent à -16 dB sur l'indicateur de niveau.

4. Pressez la touche **PLAY** pour lancer l'enregistrement. Presser la touche **PAUSE** met temporairement l'enregistrement en attente. Pour le démarrer, pressez à nouveau la touche **PAUSE** ou la touche **PLAY**.
5. Pressez la touche **STOP** pour arrêter l'enregistrement. Quand l'enregistrement s'arrête, **PMA Writing** (écriture de l'aire de mémoire de programme) s'affiche quelques secondes le temps que l'appareil écrive les données de PMA sur le disque.

NOTE

Quand **PMA Writing** est affiché, toutes les touches sont désactivées.

Pour vérifier la durée d'enregistrement totale, utilisez l'option **REC TIME** dans le sous-menu **SYSTEM** (voir « Opérations de base » en page 16).

NOTE

Ne faites pas vibrer l'unité et ne coupez pas son alimentation pendant la gravure d'un disque sous peine de faire échouer l'enregistrement.

Affichage temporel pendant l'enregistrement

En enregistrement ou en mode prêt à l'enregistrement, des pressions répétées de la touche **TIME** font passer en revue quatre modes d'affichage temporel :

- Temps écoulé sur la plage (pas d'indication lumineuse)
- Temps restant sur la plage (**REMAIN** s'affiche)
- Temps écoulé sur le disque (**TOTAL** s'affiche)
- Temps restant sur le disque (**TOTAL** et **REMAIN** s'affichent)

Disque plein

Si le disque est rempli durant l'enregistrement, l'appareil insère automatiquement un fondu de sortie. Par exemple : quand vous enregistrez un long programme, juste avant que la fin du disque ne soit atteinte, l'appareil démarre un fondu de sortie de quatre secondes et **Fade Out** s'affiche. Une fois ce fondu de fin terminé, le message **Disc Full!** s'affiche. Pressez la touche **STOP** pour quitter.

Si le disque est de type CD-RW, la dernière plage peut être effacée si nécessaire (voir « Effacement de plages » en page 29) et le disque peut alors être finalisé.

Si le disque est de type CD-R, il doit être finalisé avant de pouvoir être utilisé (voir « Finalisation » en page 28).

Enregistrement avancé

Enregistrement avec fondu d'entrée (Fade-in) et fondu de sortie (Fade-out)

Au début et à la fin de l'enregistrement des effets de fondu peuvent être accomplis.

1. À l'arrêt ou en mode prêt à l'enregistrement, réglez le fonctionnement avec les options suivantes du sous-menu **REC** (voir « Opérations de base » en page 16).

FADE IN?

La durée du fondu entrant jusqu'au niveau normal se règle entre 1 et 30 secondes par pas d'une seconde (par défaut : 3 secondes).

FADE OUT?

La durée du fondu sortant jusqu'au silence complet se règle entre 1 et 30 secondes par pas d'une seconde (par défaut : 3 secondes).

L'afficheur indique **Fade Out** ou **Fade In**.

2. En mode prêt à l'enregistrement, pressez la touche **FADER** de la télécommande. L'enregistrement commence et le son monte progressivement (fondu d'entrée). Après le temps de fondu programmé, le son atteint son niveau normal.
3. Durant l'enregistrement, pressez la touche **FADER** de la télécommande quand vous désirez lancer le fondu de sortie du son. Ce fondu démarre avec **Fade Out** clignotant dans l'afficheur puis l'appareil passe en mode prêt à l'enregistrement.
4. Pressez la touche **STOP** et l'écriture de l'aire de mémoire de programme (**PMA**) commence.

NOTE

La fonction de fondu, entrant ou sortant, ne peut être demandée que par la touche **FADER** de la télécommande.

5 – Enregistrement

Enregistrement synchronisé

L'enregistrement automatique ou « synchronisé » commence automatiquement quand un signal est reçu et s'arrête lorsque le signal se termine.

L'indicateur **SYNC** est allumé dans l'afficheur.

Lancer la reproduction de la source lance automatiquement l'enregistrement sur le CD-RW900MKII si la fonction Sync est activée (voir « Enregistrement automatique (« synchronisé ») » ci-dessous) et le démarrage manuel de l'enregistrement est désactivé.

Enregistrement automatique (« synchronisé »)

1. En mode prêt à l'enregistrement, pressez la touche SYNC REC.
2. Réglez le niveau seuil de détection du signal. Utilisez l'option SYNC LEVEL du sous-menu REC (voir « Opérations de base » en page 16).

Tournez la molette MULTI JOG pour régler le niveau voulu. Le niveau seuil peut être réglé de -72 dB à -24 dB par pas de 6 dB. Le réglage par défaut est -54 dB.

Pressez la touche MENU ou la molette MULTI JOG pour valider et revenir au mode prêt à l'enregistrement.

3. Faites entrer le signal source.

L'enregistrement commence automatiquement quand le signal source est détecté. Le signal source doit pour cela dépasser le niveau seuil réglé.

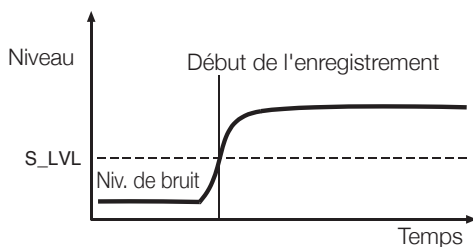

NOTE

Après le réglage du mode SYNC, il faut au moins une seconde de silence durant laquelle le signal est inférieur au niveau seuil pour que l'enregistrement puisse ensuite démarrer automatiquement. Sinon, l'appareil ne commence pas à enregistrer même si un signal est détecté.

Quand le signal audio n'est plus détecté durant plus de cinq secondes, le CD-RW900MKII stoppe automatiquement l'enregistrement et passe en mode prêt à l'enregistrement.

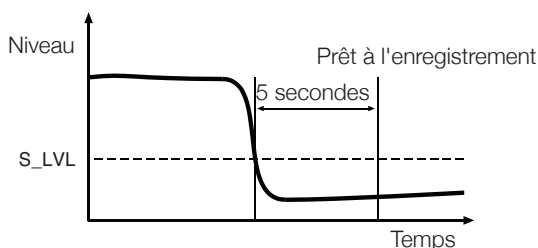

NOTE

Quand le niveau d'entrée chute sous le niveau seuil réglé durant plus de cinq secondes, l'enregistrement s'arrête automatiquement et l'appareil passe en mode d'attente d'enregistrement.

3. Pour annuler le mode d'enregistrement automatique, pressez la touche SYNC REC. L'enregistrement revient en mode normal et se poursuit jusqu'à ce vous pressiez la touche STOP ou que la source du signal s'arrête.

Presser la touche STOP arrête l'enregistrement.

Le réglage est conservé quand la fonction est réactivée.

NOTE

Si vous réglez la valeur pour que seuls les signaux de haut niveau déclenchent l'enregistrement, rappelez-vous que cela n'enregistrera pas le début d'un morceau commençant progressivement (voir schéma).

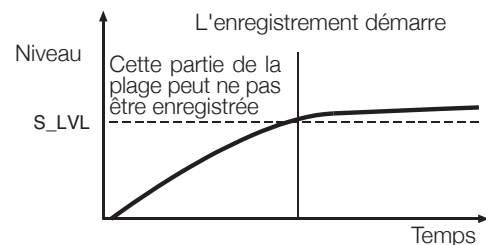

Rappelez-vous aussi que quand vous enregistrez depuis une source analogique, le seuil doit être réglé pour être situé au-dessus du « bruit de fond ». Si le « bruit de fond » est supérieur au seuil, un démarrage erroné peut se produire :

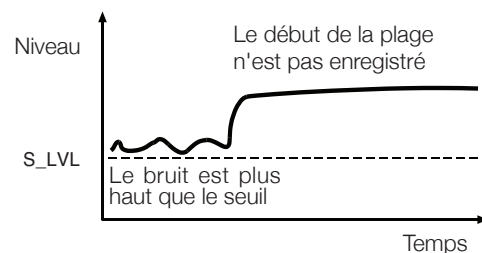

Séparation automatique des plages

Le niveau de déclenchement peut être également utilisé pour la séparation des plages si la fonction A_TRACK (auto-track) est activée.

Si cette fonction est activée, l'appareil insère automatiquement un changement de plage dans l'enregistrement.

■ Pour activer ou désactiver la séparation automatique des plages :

1. Utilisez l'option A_TRK du sous-menu REC pour activer ce mode. L'indicateur A.TRACK s'allume en haut à droite de l'afficheur.
2. Tournez et pressez la molette MULTI JOG pour sélectionner puis valider les modes suivants :

DD (digital direct)

Quand vous enregistrez directement en numérique depuis un MD, CD ou DAT, ce mode détecte les limites d'une plage et fait les séparations en conséquence.

Toutefois, quand le mode DD est activé, si la source est analogique ou si la liaison numérique n'est pas avec un DAT/CD/MD, la séparation des plages se fera par détection de niveau, comme pour le réglage A_TRK LEVEL décrit précédemment.

Time (changement de plage à intervalle temporel)

Une nouvelle plage sera créée lorsque le temps réglé préalablement à l'enregistrement à l'aide de l'élément de menu « A_TRK_TIME? » se sera écoulé (voir « Opérations de base » en page 16). Ce temps peut être réglé entre 1 et 10 minutes par pas d'une minute. L'indicateur A.TRACK clignote durant l'enregistrement ou en mode d'attente d'enregistrement.

Level (niveau)

Quand le niveau sonore a chuté sous le niveau seuil durant plus de deux secondes et que le son est revenu, une séparation de plages est établie.

Utilisez l'option A_TRK LEVEL du sous-menu REC. Le niveau seuil se règle de -24 dB à -72 dB.

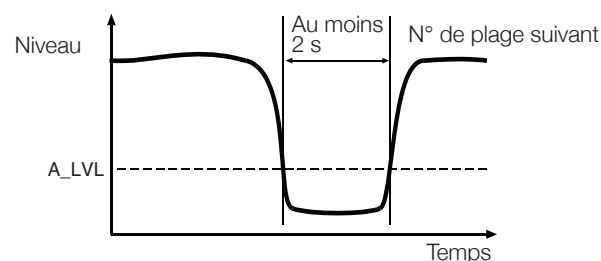

Séparation manuelle des plages

Pendant l'enregistrement, pressez la touche RECORD. La plage de numéro suivant commencera.

Pour des détails sur la séparation automatique des plages durant l'enregistrement voir « Séparation automatique des plages » en page 27.

NOTE

Selon le «Red Book» (la norme de gravure des CD audio), une plage ne peut pas faire moins de 4 secondes de long et un CD audio peut contenir un maximum de 99 plages. Gardez ces limitations à l'esprit quand vous faites des séparations de plages.

Cette opération ne peut pas s'appliquer lors de l'enregistrement de la plage 99.

Fonction d'enregistrement de blancs

Cette fonction permet d'interrompre instantanément le signal d'entrée et d'enregistrer un blanc de 4 secondes sur le disque.

Pendant l'enregistrement, pressez la touche REC MUTE de la télécommande.

Rec Mute clignote, les indicateurs cessent d'afficher le niveau du signal d'entrée et l'écoute est interrompue.

Après environ 4 secondes, l'appareil revient en mode prêt à l'enregistrement.

NOTE

Cette fonction n'est disponible qu'à partir de la télécommande.

Restriction du nombre de plages

Lorsque vous faites un enregistrement, il est possible de restreindre le nombre de plages qui peuvent être enregistrées en une fois.

À tout moment en mode d'enregistrement ou d'attente d'enregistrement, tournez la molette MULTI JOG pour afficher le nombre de plages que vous désirez enregistrer.

Le nombre maximal pouvant être saisi est de 99 plages.

6 – Après l'enregistrement

Ce chapitre décrit les actions intervenant à l'issue de l'enregistrement. Il s'agit de la finalisation des CD-R et CD-RW et de certaines opérations d'effacement sur les disques CD-RW.

Une fois finalisés, les CD-R sont définitivement gravés. Plus aucun enregistrement sur ceux-ci ne peut alors être réalisé. Au contraire, les disques CD-RW peuvent être « dé-finalisés » grâce au CD-RW900MKII. Leur table des matières (TOC) peut être effacée et si un espace libre existe, d'autres morceaux peuvent être rajoutés.

Même si le disque est plein, certaines plages peuvent être effacées à la suite d'une « dé-finalisation » et de nouveaux morceaux enregistrés.

Finalisation

Comme expliqué précédemment (« Finalisation » en page 8), afin qu'un disque devienne un CD standard, une dernière phase d'écriture de la table des matières (TOC) est nécessaire. Ce processus est appelé « finalisation ».

Un disque « non finalisé » se repère sur le CD-RW900MKII par l'indication TOC qui ne s'allume pas sous celle du type de disque utilisé, lorsque ce dernier est inséré.

Pour finaliser un disque :

1. **Chargez un disque non finalisé et avec l'appareil à l'arrêt, pressez la touche FINALIZE.**

FINALIZE? s'affiche.

Pour ne pas effectuer la finalisation, pressez la touche FINALIZE/INS en façade ou la touche FINALIZE sur la télécommande.

2. **Pour lancer la finalisation, pressez la molette MULTI JOG ou la touche ENTER de la télécommande.**

L'afficheur indique Sure? (« Sûr ? »).

Si vous ne désirez pas accomplir la finalisation, pressez la touche STOP.

3. **Si la finalisation a été choisie, TOC clignote dans l'afficheur et le temps restant s'affiche. L'appareil commence un compte à rebours à partir du temps indiqué dans l'afficheur.**

4. **Quand la finalisation a été accomplie avec succès, Complete s'affiche et TOC s'allume dans l'afficheur.**

NOTE

Durant le processus de finalisation, toute pression sur les touches est ignorée.

Définalisation de CD-RW

Si un CD-RW a été finalisé, il est possible d'effacer la table des matières (TOC) de la façon suivante:

1. **Avec le disque finalisé chargé et l'appareil à l'arrêt, pressez la touche ERASE/DEL de la façade ou la touche ERASE de la télécommande.**

Tournez la molette MULTI JOG ou pressez les touches MENU (+/-) de la télécommande pour sélectionner UNFINALIZE?. Pressez la molette MULTI JOG ou la touche ENTER pour confirmer.

Si vous ne voulez plus effectuer la suppression de la finalisation, pressez la touche ERASE/DEL de la façade ou la touche SKIP de la télécommande.

2. **L'écran affiche Sure? (« Sûr ? »)**

Si vous ne voulez plus effectuer la suppression de la finalisation, pressez la touche STOP.

3. **Pour lancer le processus de « définalisation », pressez à nouveau la molette MULTI JOG ou la touche ENTER.**

Quand vous avez choisi de supprimer la finalisation, l'écran fait clignoter Erase et affiche le temps restant.

L'appareil commence un compte à rebours dans l'afficheur.

4. **Quand la finalisation a été supprimée avec succès, Complete s'affiche et l'indicateur TOC s'éteint.**

6 – Après l'enregistrement

Effacement

Effacement de plages

Cette opération efface la plage spécifiée et toutes les plages suivantes d'un CD-RW enregistré.

NOTE

Une fois cette opération commencée, vous ne pouvez pas l'annuler avec la touche STOP. Soyez donc bien sûr de vous avant de lancer l'opération.

Il n'est possible d'effacer une plage que lorsque l'appareil est en mode de lecture continue.

1. A l'arrêt, pressez la touche ERASE/DEL de la façade ou la touche ERASE de la télécommande. Sélectionnez ERASE TRACK? en tournant la molette MULTI JOG ou en pressant la touche SKIP de la télécommande.

Pour annuler l'opération à cet instant, pressez à nouveau la touche ERASE/DEL ou ERASE.

2. Pressez la molette MULTI JOG ou la touche ENTER pour accéder à la fonction.

L'écran affiche Erase XX-XX (les numéros de la première et de la dernière plage à effacer).

Tournez la molette MULTI JOG ou pressez la touche SKIP pour changer les numéros des plages à effacer. Pour annuler l'opération à cet instant, pressez à nouveau la touche ERASE/DEL ou ERASE.

3. Pressez la molette MULTI JOG ou la touche ENTER pour déclencher l'effacement. L'écran affiche Sure?

Pour annuler l'opération à cet instant, pressez la touche STOP.

4. Pressez à nouveau la molette MULTI JOG ou la touche ENTER pour déclencher l'effacement. L'écran fait clignoter Erase et affiche le temps restant.

L'appareil commence un compte à rebours à partir d'un temps affiché.

5. Quand les plages ont été effacées, Complete s'affiche.

Effacement de la totalité du disque

Pour effacer la totalité d'un disque (toutes ses plages), suivez la procédure ci-dessous :

NOTE

Une fois cette opération commencée, vous ne pouvez pas l'annuler avec la touche STOP. Soyez donc bien sûr de vous avant de lancer l'opération.

1. A l'arrêt, pressez la touche ERASE/DEL de la façade ou la touche ERASE de la télécommande. Sélectionnez ERASE DISC? en tournant la molette MULTI JOG ou en pressant la touche SKIP de la télécommande.

Pour annuler l'opération à cet instant, pressez à nouveau la touche ERASE/DEL ou ERASE.

2. Pressez la molette MULTI JOG ou la touche ENTER pour accéder à la fonction. L'écran affiche Sure?

Pour annuler l'opération à cet instant, pressez la touche STOP.

3. Pressez à nouveau la molette MULTI JOG ou la touche ENTER pour déclencher l'effacement.

L'écran fait clignoter Erase et affiche le temps restant.

L'appareil commence un compte à rebours à partir d'un temps affiché.

4. Quand le disque a été effacé, Complete s'affiche suivi de Blank Disc (« disque vierge »).

Rafraîchissement d'un disque

Rafraîchir un disque peut le rendre à nouveau utilisable. Cette option détruit toutes les données du disque.

1. Chargez le disque, et l'appareil étant à l'arrêt, pressez la touche ERASE/DEL de la façade ou la touche ERASE de la télécommande. Sélectionnez REFRESH? en tournant la molette MULTI JOG ou en pressant la touche SKIP de la télécommande.

Pour annuler l'opération à cet instant, pressez à nouveau la touche ERASE/DEL ou ERASE.

2. Pressez la molette MULTI JOG ou la touche ENTER de la télécommande pour accéder à la fonction.

L'écran affiche Sure?

Pour annuler l'opération à cet instant, pressez la touche STOP.

3. Pressez à nouveau la molette MULTI JOG ou la touche ENTER pour déclencher l'effacement.

L'écran fait clignoter Erase et affiche le temps restant.

L'appareil commence un compte à rebours à partir d'un temps affiché.

4. Quand le disque a été effacé, Complete s'affiche suivi de Blank Disc (« disque vierge »).

7 – Titrage

Des titres peuvent être donnés au disque et aux plages du disque, à l'aide de l'option TEXT EDIT du sous-menu TEXT.

NOTE

Après qu'un nouveau titre ait été sélectionné et programmé sur le disque, TOC s'allume dans l'afficheur.

Si l'appareil est alors éteint, la TOC n'ayant pas été enregistrée sur le disque, les titres n'ont pas été ajoutés. Vous devez finaliser le disque pour que les titres soient sauvegardés.

Procédure de saisie de titre

Suivez les directives ci-dessous pour saisir des titres à l'écran. Il est plus ergonomique de brancher un clavier pour saisir les titres (voir « Saisie de titre au clavier » en page 31).

Sélectionner le type de caractère à saisir

Pressez la touche **DISPLAY** sur l'appareil ou sur la télécommande pour choisir entre deux types de caractères.

Minuscules/chiffres : pas d'indication

Majuscules/chiffres : CAPS

Procédure de saisie

Tournez la molette **MULTI JOG** ou pressez la touche **SKIP** de la télécommande pour afficher les caractères voulus.

Pressez la molette **MULTI JOG** ou la touche **ENTER** de la télécommande pour valider.

Pour déplacer le curseur

Utilisez les touches **◀/◀** et **▶/▶** de la façade ou la touche **SEARCH** de la télécommande.

Pour supprimer des caractères

Placez le curseur sur le caractère à supprimer puis pressez la touche **ERASE/DEL** de la façade ou la touche **ERASE** de la télécommande.

Pour insérer des caractères

Placez le curseur sur l'emplacement où vous voulez insérer un caractère, puis pressez la touche **FINALIZE/INS** de la façade ou la touche **FINALIZE** de la télécommande.

Pour changer un caractère

Placez le curseur sur le caractère à changer puis saisissez le caractère désiré.

NOTE

Comme dans le menu TEXT, si vous essayez d'éjecter le disque sans y inscrire d'abord la table des matières (TOC), Sure? Text! («Sûr? Il y a du texte!») s'affiche. Si vous voulez éjecter le disque sans y inscrire de table des matières, pressez la touche OPEN/CLOSE pendant que « Sure? Text! » est affiché. Les textes modifiés ou saisis seront perdus.

Un titre de disque ou de plage de disque finalisé ne peut pas être modifié. Il faut dans ce cas supprimer la finalisation (CD-RW seulement) pour utiliser la fonction de saisie de titre.

Saisie de titre de disque

1. A l'arrêt, sélectionnez l'option **TEXT EDIT** dans le sous-menu **TEXT** (voir « Opérations de base » en page 16).
Text> Disc s'affiche.
2. Pressez la molette **MULTI JOG** ou les touches **MENU (+/-)** de la télécommande.

Vous pouvez maintenant saisir ou modifier le titre du disque en suivant les directives précédentes.

3. Pressez la touche **MENU** pour valider.

Si vous désirez au contraire annuler, pressez la touche **STOP**.

Saisie de titre de plage

1. A l'arrêt, sélectionnez l'option **TEXT EDIT** dans le sous-menu **TEXT** (voir « Opérations de base » en page 16).
2. Tournez la molette **MULTI JOG** ou pressez répétitivement la touche **SKIP** de la télécommande pour sélectionner le numéro de la plage à intituler.

3. Pressez la molette **MULTI JOG** ou la touche **ENTER** de la télécommande.

Vous pouvez maintenant saisir ou modifier le titre de la plage en suivant les directives précédentes.

4. Pressez la touche **MENU** pour valider.

Si vous désirez au contraire annuler, pressez la touche **STOP**.

Emploi d'un clavier d'ordinateur avec le CD-RW900MKII

Un clavier d'ordinateur peut être connecté à l'interface PS/2 compatible IBM PC en façade, afin d'effectuer certaines

opérations sur le CD-RW900MKII. C'est particulièrement efficace pour la saisie de titre.

Réglage du type de clavier

Le CD-RW900MKII doit être réglé pour le type de clavier connecté.

Réglez le type à l'aide de l'option **KEYBOARD** du sous-menu **SYSTEM**. Sélectionnez **US** pour un clavier anglais ou **JP** pour un clavier japonais.

Saisie de titre au clavier

Les titres peuvent être saisis comme sur un ordinateur.

Pour passer au menu d'édition de titre

Pressez **SHIFT + F8** pour entrer dans le menu d'édition de titre de disque/plage.

Pour sélectionner le type de caractère à saisir

Pressez **CAPS** pour sélectionner ou annuler les majuscules.

Pour programmer des caractères

La saisie des caractères se fait directement avec les touches de lettres et de chiffres.

Pour déplacer le curseur

Utilisez les touches flèches.

Pour supprimer des caractères

Touche **Suppr** : supprime le caractère sur lequel se trouve le curseur.

Retour arrière (**Back space**) : supprime le caractère situé avant le curseur.

Pour insérer un caractère

Utilisez la touche **Insert**.

Pour changer un caractère

Amenez le caractère dessus et saisissez le caractère désiré.

Autres opérations depuis le clavier

Le clavier peut servir non seulement à une saisie de titre, mais également à piloter les mouvements de la platine, à accomplir des

fonctions d'édition et autres opérations. La liste ci-dessous donne les touches du clavier qui effectuent diverses opérations.

Touche	Opération
F1	équivalent à presser la touche ◀◀
F2	équivalent à presser la touche ▶▶
F3	équivalent à presser la touche Key
F4	équivalent à presser la touche STOP
F5	équivalent à presser la touche PLAY
F6	équivalent à presser la touche PAUSE
F7	équivalent à presser la touche AUTO CUE
F8	équivalent à presser la touche RECORD
F9	équivalent à presser la touche AUTO READY
F10	équivalent à presser la touche REPEAT
F11	équivalent à presser la touche P.MODE
F12	équivalent à presser la touche PITCH
SHIFT + F1	raccourci vers « ERASE TRACK? »
SHIFT + F2	raccourci vers « ERASE DISC? »
SHIFT + F3	raccourci vers « REFRESH? »
SHIFT + F4	
SHIFT + F5	
SHIFT + F6	
SHIFT + F7	
SHIFT + F8	raccourci vers « TEXT EDIT? »
SHIFT + F9	
SHIFT + 10	

Touche	Opération
SHIFT + F11	raccourci vers « UNFINALIZE? »
SHIFT + F12	raccourci vers « FINALIZE? »
CTRL + F1	recherche directe de la plage 1
CTRL + F2	recherche directe de la plage 2
CTRL + F3	recherche directe de la plage 3
CTRL + F4	recherche directe de la plage 4
CTRL + F5	recherche directe de la plage 5
CTRL + F6	recherche directe de la plage 6
CTRL + F7	recherche directe de la plage 7
CTRL + F8	recherche directe de la plage 8
CTRL + F9	recherche directe de la plage 9
CTRL + F10	recherche directe de la plage 10
CTRL + F11	recherche directe de la plage 11
CTRL + F12	recherche directe de la plage 12
CAPS	sélectionne ou annule les majuscules
←/→	pour déplacer le curseur
Delete	équivalent à presser la touche DEL ou CLEAR
Retour arrière	supprime le caractère situé avant le curseur
Insert	équivalent à presser la touche FINALIZE/INS
Ech (ESC)	annule l'édition ou l'édition de titre et quitte le mode Menu
Enter	équivalent à presser la touche ENTER

8 – Référence et caractéristiques

Messages d'erreur

Message	Détails/réponse
Can't Rec!	Impossible d'enregistrer. Effacez le contenu du disque (si c'est un CD-RW) ou utilisez un autre disque enregistrable.
Disc Error!	Le disque a mal fonctionné. Veuillez le remplacer par un autre.
Disc Full!	Il n'y a plus d'espace d'enregistrement disponible ou de plage enregistrable sur le disque.
Text Full!	Plus d'espace pour programmer des lettres.
Sure? Text!	Les données de texte ne sont pas encore écrites sur le disque. Ouvrez le tiroir du disque pour annuler la saisie de texte ou accomplissez la procédure de finalisation pour inscrire les données sur le disque.
Drive Error!	Il y a un problème dans le lecteur.
D-IN UNLOCK!	L'entrée numérique n'est pas branchée. Allumez l'équipement connecté en DIGITAL IN.
Not Audio!	Il n'y a pas de signal audio en DIGITAL IN.
Erase Error!	Une erreur est survenue durant l'effacement.
Not Fs44.1k!	La fréquence d'échantillonnage de l'entrée numérique n'est pas 44,1 kHz. Veuillez activer le convertisseur SRC.
PGM Empty!	Il n'y a pas de programme.
PGM Full!	Aucun nouveau programme ne peut plus être créé.
Can't Edit!	L'édition ne peut pas être accomplie en raison de limitations fonctionnelles.
Can't Sel!	La sélection de menu ne peut être effectuée en raison de restrictions de sélection.
Rec Error!	Il y a eu une erreur d'enregistrement. Veuillez ré-enregistrer.
OPC Error!	Une erreur s'est produite durant le calibrage OPC. Veuillez ré-enregistrer.
No DIR!	Il n'y a pas de répertoire contenant des fichiers.
Decode Err!	Le fichier MP3 ne peut pas être lu.
Format Err!	Le disque est à un format que le CD-RW900MKII ne peut pas lire.
IR Disable!	Désactivation de la télécommande.

Messages de fonctionnement

Message	Signification
Blank Disc	Un disque vierge enregistrable a été inséré.
Complete	Une opération telle que la finalisation ou l'effacement a été accomplie avec succès.
Now OPC*	Le calibrage est accompli pour que l'enregistrement fonctionne correctement.
Disc Repair	Le disque est en cours de réparation et cette opération prendra du temps. Veuillez ne pas éteindre le CD-RW900MKII avant que l'opération ne soit terminée.
PMA Writing*	Le contenu enregistré est en cours d'inscription sur le disque.
TOC Reading	Les données de la table des matières sont lues.

*OPC=Optimum power Control (contrôle de puissance optimale)

*PMA=Program memory Area (aire de mémoire programme)

8 – Référence et caractéristiques

Guide de dépannage

Symptôme	Cause possible et solution
L'unité n'est pas alimentée.	Veillez vérifier que le cordon d'alimentation est bien branché.
« Disc Error! » ou « OPC Error! » s'affiche.	Le disque peut être sale. Veuillez le remplacer.
La lecture est impossible.	Cela peut être dû à de la condensation. Dans ce cas, retirez le disque, allumez l'unité, attendez quelques heures, puis ré-essayez.
Aucun son n'est produit.	<ul style="list-style-type: none">• Vérifiez les connexions avec le système audio.• Vérifiez le niveau de volume et le fonctionnement correct de l'amplificateur.
L'enregistrement est impossible.	<ul style="list-style-type: none">• Vérifiez les connexions avec le système audio.• Réglez le niveau d'enregistrement.• Le disque peut être exclusivement réservé à la lecture (non-inscriptible) Veuillez le remplacer par un autre.
Du bruit ou des parasites se font entendre.	Veillez déplacer l'unité à distance de fortes sources de magnétisme comme un téléviseur.
L'unité ne conserve pas les réglages.	Si les réglages sont conservés chaque fois qu'ils sont faits, dans certains cas, ils ne le seront pas quand l'alimentation est coupée trop tôt. Pour empêcher que cela ne se produise, n'éteignez pas l'unité juste après avoir fait un réglage.

8 – Référence et caractéristiques

Caractéristiques techniques

Types de disque pris en charge	CD, CD-R, CD-R-DA, CD-RW et CD-RW-DA (les CD-RW High Speed (haute vitesse) sont acceptés)
Formats de disque lisibles	CD-DA, CD-ROM ISO9660 LEVEL1/2 Joliet, disques multisession et CD texte
Formats des fichiers lus	CD-DA : 44,1 kHz, 16 bits stéréo MP3 : 44,1 kHz, 64–320 kbit/s, VBR
Format des fichiers d'enregistrement	CD-DA : 44,1 kHz, 16 bits stéréo
Réponse en fréquence	20 Hz–20 kHz ±0,8 dB (lecture) ±1,0 dB (enregistrement)
Rapport signal/bruit	95 dB (lecture), 90 dB (enregistrement)
Plage dynamique	95 dB (lecture), 90 dB (enregistrement)
Distorsion	0,006 % (lecture), 0,008 % (enregistrement)
Séparation des canaux	90 dB (lecture), 80 dB (enregistrement)
Pleurage et scintillement	< 0,001 % (non mesurable)
Entrées analogiques	Cinch (RCA) asymétrique Niveau : -10 dBV ±2 dB (pleine échelle : -16 dB) Niveau d'entrée minimal : -19 dBV (niveau réglable à pleine échelle -16 dB) Impédance d'entrée 22 kΩ ±10 % (asymétrique)
Sorties analogiques	Cinch (RCA) asymétrique Niveau -10 dBV ±2 dB (pleine échelle :-16 dB) Niveau de sortie maximal : +6 dBV ±2 dB Impédance de sortie 200 Ω ±10 % (asymétrique)
Sortie casque	Stéréo (jack 6,35 mm), 20 mW, 32 Ω
Entrée numérique	Prise cinch (RCA) coaxiale (IEC-60958 grand public) TOSLINK optique (IEC-60958 grand public) Fréquences d'échantillonnage d'entrée supportées : 32–48 kHz
Sortie numérique	Prise cinch (RCA) coaxiale (IEC-60958 grand public) TOSLINK optique (IEC-60958 grand public)
Clavier	Mini-DIN 6 broches
Alimentation	U.S.A./Canada CA 120 V, 60 Hz R.-U./Europe CA 230 V, 50 Hz Australie CA 240 V, 50 Hz
Consommation électrique	16 W (U.S.A./Canada) 18 W (R.-U./Europe/Australie)
Dimensions (P x L x H)	309 x 482,6 x 94 mm
Poids	4,3 kg

8 – Référence et caractéristiques

Dessin avec cotes

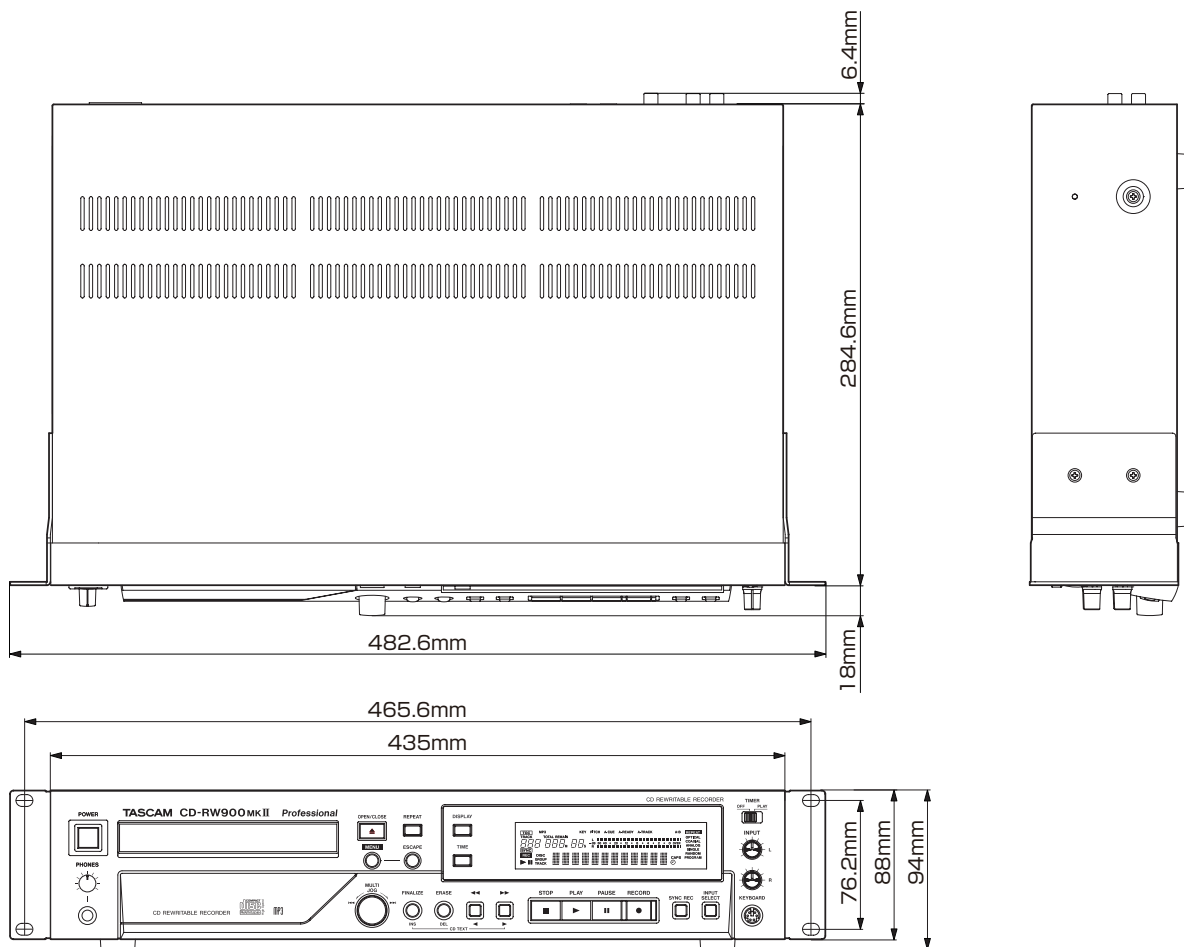

- Les illustrations et autres descriptions peuvent partiellement différer du produit réel.
- Caractéristiques et aspect externe peuvent être changés sans préavis en vue d'améliorer le produit.

Informations de GARANTIE

< Europe >

Ce produit est assujéti à la législation sur les garanties du pays d'achat. En cas de défaut ou de problème, veuillez contacter le revendeur auprès duquel vous avez acheté le produit.

Si cette unité a été achetée hors de l'Union Européenne, les dispositions de garantie sont indiquées dans le mode d'emploi anglais. Cette garantie n'est valable que dans le pays où l'unité a été initialement achetée.

TASCAM
TEAC Professional Division

CD-RW900MKII

TEAC CORPORATION

Téléphone : +81-42-356-9143

1-47 Ochiai, Tama-shi, Tokyo 206-8530 Japon

<http://tascam.jp/>

TEAC AMERICA, INC.

Téléphone : +1-323-726-0303

7733 Telegraph Road, Montebello, Californie 90640 U.S.A.

<http://tascam.com/>

TEAC MEXICO, S.A. de C.V.

Téléphone : +52-55-5010-6000

Río Churubusco 364, Colonia Del Carmen, Delegación Coyoacán, CP 04100, México DF, Mexique

<http://teacmexico.net/>

TEAC UK LIMITED

Téléphone : +44-8451-302511

Meridien House, Ground Floor, 69 - 71, Clarendon Road, Watford, Hertfordshire, WD17 1DS, R.-U.

<http://tascam.eu/>

TEAC EUROPE GmbH

Téléphone : +49-611-71580

Bahnstrasse 12, 65205 Wiesbaden-Erbenheim, Allemagne

<http://tascam.eu/>

TEAC SALES & TRADING(SHENZHEN) CO., LTD

Téléphone : +86-755-88311561~2

Room 817, Block A, Hailrun Complex, 6021 Shennan Blvd., Futian District, Shenzhen 518040, Chine

Imprimé en Chine