



- **Type:** Projecteur de poursuite
- **Source:** LED 115 W
- **Optique:** zoom 10,5° à 22,5°
- **Température de couleur:** Blanc chaud

Une petite poursuite LED aux grandes qualités

Sully 1156 est une parfaite introduction à la qualité des poursuites LED Robert Juliat pour les écoles, cabarets ou tous lieux de petite taille. Avec son encombrement ultra compact, sa très faible consommation et d'excellentes qualités optiques, Sully est fiable et d'un emploi facile. Elle est dotée d'une source LED 115 W blanc chaud, capable de fournir une puissance lumineuse comparable aux 1000W halogène, sans les inconvénients pour l'opérateur dus à la chaleur dégagée. Pouvant être contrôlée localement ou à distance par DMX, cette petite poursuite est indéniablement accessible à tous, de l'utilisateur débutant au poursuiveur expérimenté.

Fonctions

- **Iris à fermeture totale** : amovible pour un remplacement rapide et facile
- **Porte-gobo universel** : gobos taille 'A', métal ou verre
- **Contrôle local** : réglage de l'intensité lumineuse grâce au potentiomètre intégré
- **Porte-filtre intérieur** : pour une utilisation longue durée de verres dépolis, colorés ou dichroïques
- **Changeur 6 couleurs de type 'à tirettes' pour une utilisation simultanée de plusieurs filtres**
- **Temps de réponse ajustable** : gradation rapide ou lente afin de simuler l'inertie d'un filament halogène - réglage par DMX
- **Contrôle à distance universel** : système compatible DMX, RDM, Art-Net, sACN
- **Configuration à distance** : tous les paramètres peuvent être configurés via le protocole RDM ou par interface web
- **Réglage PWM** : choix de la fréquence de gradation PWM possible - mode continu disponible
- **DMX** : gradation 8 ou 16 bits et fonction stroboscope
- **Paramètres de la gradation** : choix de la courbe de gradation (linéaire ou carrée)
- **Réglage facile du zoom** : échelle graduée sur le côté du projecteur pour un réglage facile et rapide

Optique

- **Longue durée de vie** : durée de vie opérationnelle remarquable, pas de changement de lampe, maintenance réduite
- **Blanc de très grande qualité** : IRC>95 / TM-30 Rf>92 Rg>97 / TLCI>97
- **Choix de la température de couleur**: changement facile entre la trappe LED blanc chaud et blanc froid
- **Système optique SX** : optique à double-condenseur pour une définition exceptionnelle
- **Zoom optique variable** : projection parfaite quel que soit l'angle. Contrôle indépendant de la taille de l'image et de la netteté. Commandes du zoom de chaque côté
- **Gradation électronique de la source de 0 à 100%** : variation d'intensité lumineuse sans paliers visibles même à faible niveau
- **Température constante** : la température de couleur reste stable pendant la gradation

Construction

- **Fabrication française**: contrôle total de tous les aspects de la production
- **Compartiments lampe interchangeables** : avec la série 600SX (halogène 1000/1200 W)
- **Alimentation** : électronique flicker-free intégrée pour une installation plug and play facilitée
- **Connecteurs d'alimentation** : entrée/sortie NeutriK® powerCON TRUE1 TOP pour chaînage des appareils
- **Ventilateur silencieux** : idéal pour les studios TV et les opéras
- **Gestion électronique de la régulation thermique** : garantit une performance maximale sans risque de surchauffe
- **Corps du projecteur** : tôle d'acier et peinture époxy assurent résistance et légèreté
- **Boutons et poignées imperdables** : garantie de sécurité supplémentaire pour la manipulation en hauteur ou pendant le transport
- **Accès facile à toutes les pièces** : nettoyage et maintenance faciles

Photo: 1156

DSFR389_1156WW - 19/10/2020

Robert Juliat se réserve le droit de modifier sans préavis le contenu de ce document ou les caractéristiques de ses produits dans un souci permanent d'amélioration.

Robert Juliat S.A.S., 32 rue de Beaumont, 60530 Fresnoy-en-Thelle - France
Téléphone : +33 (0)3 44 26 51 89 - fax : +33 (0)3 44 26 90 79 - info@robertjuliat.fr
www.robertjuliat.fr



ROBERT JULIAT

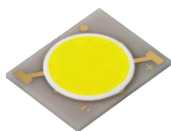

- Type source: LED
- Puissance: 115W

| Specifications LED | Puissance* | Flux* | Température de couleur* | IRC* |
|--------------------|------------|-----------|-------------------------|------|
| LED 115W WW | 115 W | 11 400 lm | 3000K | 98 |

(*) données fabricants

Optique

Caractéristiques

- Type: Zoom
- Angle du faisceau: 10,5° à 22,5°
- Longueur focale: 201 - 435 mm

Filtre

- Forme: Rond
- Taille standard: 165 mm (6.5 in)

Gobo

- Taille: A
- Matière: Métal Verre

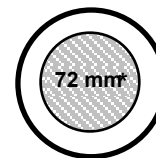

100 mm

*Taille maximale de l'image

Photométrie (Rapport(s) photométriques disponible(s) à la fin du document)

avec source LED 115W WW

• Optique @ 10,5°

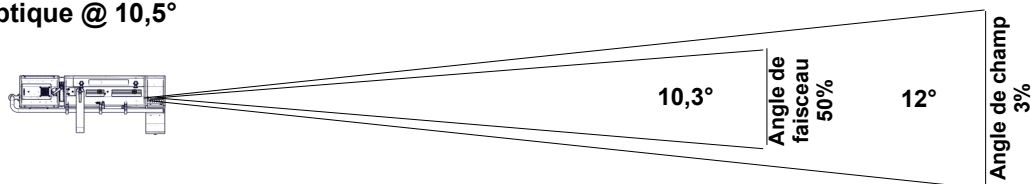

| | | | | | | |
|-------------|-----------|-----------|---------|---------|---------|---------|
| Distance | 5 m | 10 m | 15 m | 20 m | 25 m | 30 m |
| Diamètre | 1,1 m | 2,1 m | 3,2 m | 4,2 m | 5,3 m | 6,3 m |
| Eclairement | 7 900 lux | 2 000 lux | 880 lux | 500 lux | 320 lux | 220 lux |
| Distance | 15 ft | 35 ft | 50 ft | 65 ft | 80 ft | 100 ft |
| Diamètre | 3,2 ft | 7,4 ft | 10,5 ft | 13,7 ft | 16,8 ft | 21 ft |
| Eclairement | 880 fc | 170 fc | 80 fc | 47 fc | 31 fc | 20 fc |

Intensité
196 900 cd

Flux total
4 290 lm

Rendement
29 lm/W

Température
3 060 K

IRC
96

• Optique @ 22,5°

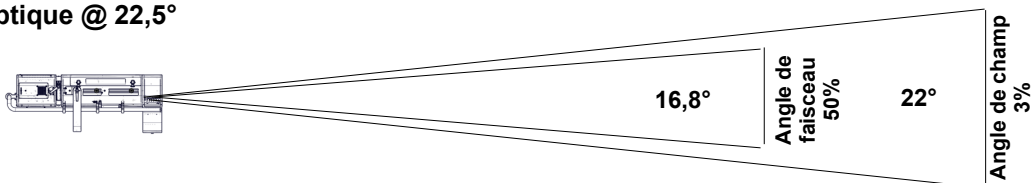

| | | | | | | |
|-------------|-----------|---------|---------|---------|---------|---------|
| Distance | 5 m | 10 m | 15 m | 20 m | 25 m | 30 m |
| Diamètre | 1,9 m | 3,9 m | 5,8 m | 7,8 m | 9,7 m | 11,7 m |
| Eclairement | 2 600 lux | 650 lux | 290 lux | 170 lux | 110 lux | 75 lux |
| Distance | 15 ft | 35 ft | 50 ft | 65 ft | 80 ft | 100 ft |
| Diamètre | 5,8 ft | 13,6 ft | 19,4 ft | 25,3 ft | 31,1 ft | 38,9 ft |
| Eclairement | 290 fc | 55 fc | 26 fc | 16 fc | 11 fc | 7 fc |

Intensité
64 600 cd

Flux total
4 380 lm

Rendement
30 lm/W

Température
3 040 K

IRC
97

Contrôle à distance

- Protocole: USITT DMX512-A
RDM / Art-Net / sACN

- Connecteur d'entrée: 5 pins XLR male + 2x etherCON RJ45
- Connecteur de sortie: 5 pins XLR femelle



• Charte DMX:

Mode 1 (1 circuits)
Obturbateur

Mode 2 (2 circuits)
Obturbateur
Obturbateur fin

Mode 3 (5 circuits)
Obturbateur
Strobe: durée
Strobe: vitesse
Temps de réponse
Mode de contrôle

Mode 4 (6 circuits)
Obturbateur
Obturbateur fin
Strobe: durée
Strobe: vitesse
Temps de réponse
Mode de contrôle

Mode 5 (6 circuits)
Obturbateur
Master obturbateur
Strobe: durée
Strobe: vitesse
Temps de réponse
Mode de contrôle

Mode 6 (8 circuits)
Obturbateur
Obturbateur fin
Master obturbateur
Master obturbateur fine
Strobe: durée
Strobe: vitesse
Temps de réponse
Mode de contrôlerthur

Dimensions et poids

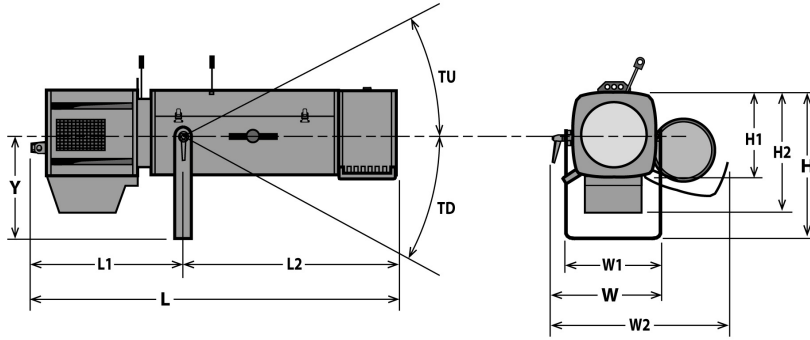

Poids: 15,6 kg (34,3 lbs)

| Hauteur | Longueur | Largeur | Fourche | Tilt |
|----------------------|----------------------|----------------------|---------------------|---------|
| H= 387 mm (15,2 in) | L= 928 mm (36,5 in) | W= 327 mm (12,9 in) | Y= 283 mm (11,1 in) | TU= 38° |
| H1= 208 mm (8,2 in) | L1= 411 mm (16,2 in) | W1= 233 mm (9,2 in) | | TD= 56° |
| H2= 284 mm (11,2 in) | L2= 517 mm (20,4 in) | W2= 472 mm (18,6 in) | | |

Emballage

• **Poids :**

• **Volume :**

Installation

• **Distance minimale entre l'appareil et une surface illuminée:** 0,8 m (2,6 ft)

• **Position d'utilisation:**

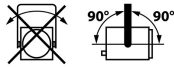

Construction

- **Matière:** Tôle d'acier - Aluminium
- **Couleur:** Noir
- **Refroidissement:** Ventilateur silencieux asservi
- **Température ambiante maximale (Ta):** 40°C (104°F)
- **Température maximale du produit (Tc) :** 52°C (125,6°F)
- **Energie totale dissipée:** 444 BTU/h
- **Indice de protection international:** 20

Compatibilité électrique

- 220/230 V - 50 Hz
- 220/230 V - 60 Hz
- 245 V - 50 Hz
- 100 V - 50 Hz
- 110/120 V - 60 Hz
- 100 V - 60 Hz
- 208 V - 60 Hz
- Sélection: détection automatique

Consommation électrique

| Tension | Fréquence | Courant | Puissance | Facteur de puissance |
|---------|-----------|---------|-----------|----------------------|
| 230 V | 50 Hz | 0,7 A | 130 W | 0,81 |
| 120 V | 60 Hz | 1,15 A | 135 W | 0,98 |
| 100 V | 60 Hz | 1,4 A | 135 W | 0,96 |

Alimentation

- **Alimentation:** Intégrée - électronique – sans scintillement (flicker free) avec PFC
- **Contrôle:** Local / DMX
- **Protection:** Principal: 2x fusibles 5x20 T 6.3A /
- **Chainage:** Neutrik powerCON TRUE1 TOP - Maximum 22 unités (230V) / 11 unités (120V)

Garantie

- **Produit: 3 ans**
Voir Conditions Générales de Vente

Acoustique

- **Niveau sonore:** < 22,8 dB(A)

Approbations



Raccordement secteur





- **Type:** cordon détachable avec connecteur Neutrik powerCON TRUE1 TOP (inclus)
- **Câble:** H07RNF 3G1.5
- **Longueur:** 3 m (9,8 ft)
- **Connecteur d'alimentation:** CEE 7/7 (2P+T NF/Schuko)













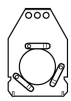

Modèle

| | |
|---------------|---|
| 1156WW | Projecteur de poursuite LED 115 W - 1156WW Sully - Blanc chaud - 10,5/22,5° |
|---------------|---|

Options

| | | |
|-----------------|---|---|
| PCP1716A | Connecteur d'alimentation IEC60309 6h 16A 2P+T bleu (P17) |  |
| FC1124 | Flight-case pour gamme Ultra Compacte projecteur / pied GT - Dim: 1210x600x560mm - Poids: 35 Kg |  |

Accessoires

| | | |
|-------------------|--|---|
| IS750 | Iris à fermeture totale avec support - Poids: 0,35 Kg 1 inclus |  |
| PF1114 | Porte-filtre métal Ø165 mm 6 inclus |  |
| SGUX | Porte-gobo universel (métal, verre, dépoli) taille "A" 1 inclus |  |
| M165TP | Changeur 6 couleurs "à tirettes" - Poids: 2,09 Kg 1 inclus |  |
| GT1000 | Trépied - CMU= 40 Kg - hauteur max: 1550mm - Poids: 9,27 Kg |  |
| GT800 | Trépied - CMU= 40 Kg - hauteur max: 1550 mm - Poids: 7,98 Kg |  |
| T1000 | Tête rotative pour poursuite avec support spigot - Poids: 1,82 Kg |  |
| T4000 | Support poursuite pour structure Ø50mm (suspension ou appui) - CMU= 100 Kg - Poids: 4,88 Kg |  |
| CAV600A | Cassette avant à double-glassière pour accessoires 180x180mm - Poids: 0,43 Kg |  |
| T/1650SXCW | Trappe LED SULLY 115W avec potentiomètre - Blanc froid - câble alimentation 3 mètres avec connecteur CEE 7/7 (2P+T NF/SCHUKO) - Poids: 2,27 Kg |  |
| VD120 | Verre dépoli 120x120mm |  |
| Kit TELRAD | Viseur de poursuite Telrad avec extension et kit d'adaptation universel - Poids: 1,23 Kg |  |
| SDUP | Pupitre porte document pour poursuite avec kit d'adaptation universel |  |
| FC1124/S | Flight-case pour gamme Ultra Compacte projecteur / pied GT - Poids: 35 Kg |  |



• Optique @ 10,5°

| Flux total | Flux du faisceau | Rendement | Intensité | Température CCT | Delta uv |
|------------|------------------|-----------|------------|-----------------|----------|
| 4 290 Lm | 3 560 Lm | 29 Lm/W | 196 900 Cd | 3 060 K | -0.0004 |

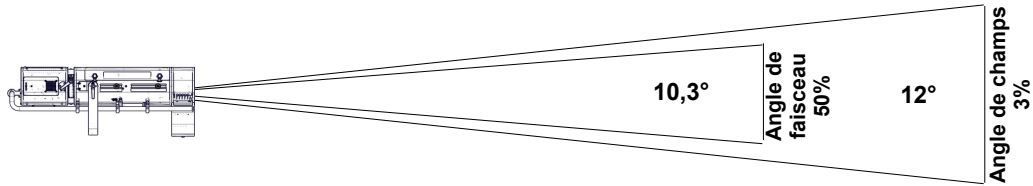

| | | | | | | |
|--------------|-----------|-----------|---------|---------|---------|---------|
| Distance | 5 m | 10 m | 15 m | 20 m | 25 m | 30 m |
| Diamètre | 1,1 m | 2,1 m | 3,2 m | 4,2 m | 5,3 m | 6,3 m |
| Eclaircement | 7 900 lux | 2 000 lux | 880 lux | 500 lux | 320 lux | 220 lux |
| Distance | 15 ft | 35 ft | 50 ft | 65 ft | 80 ft | 100 ft |
| Diamètre | 3,2 ft | 7,4 ft | 10,5 ft | 13,7 ft | 16,8 ft | 21 ft |
| Eclaircement | 880 fc | 170 fc | 80 fc | 47 fc | 31 fc | 20 fc |

• Optique @ 16,5°

| Flux total | Flux du faisceau | Rendement | Intensité | Température CCT | Delta uv |
|------------|------------------|-----------|------------|-----------------|----------|
| 4 430 Lm | 3 580 Lm | 30 Lm/W | 104 400 Cd | 3 050 K | -0.0005 |

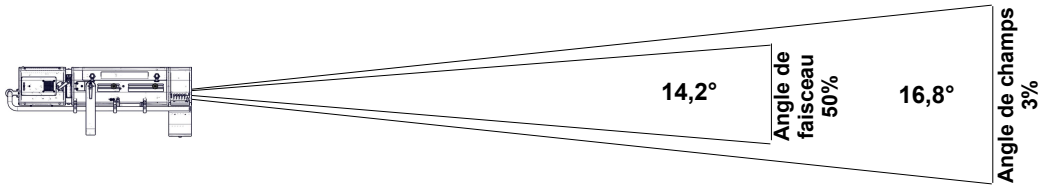

| | | | | | | |
|--------------|-----------|-----------|---------|---------|---------|---------|
| Distance | 5 m | 10 m | 15 m | 20 m | 25 m | 30 m |
| Diamètre | 1,5 m | 3 m | 4,4 m | 5,9 m | 7,4 m | 8,9 m |
| Eclaircement | 4 200 lux | 1 050 lux | 470 lux | 270 lux | 170 lux | 120 lux |
| Distance | 15 ft | 35 ft | 50 ft | 65 ft | 80 ft | 100 ft |
| Diamètre | 4,4 ft | 10,3 ft | 14,8 ft | 19,2 ft | 23,6 ft | 29,5 ft |
| Eclaircement | 470 fc | 90 fc | 42 fc | 25 fc | 17 fc | 11 fc |

• Optique @ 22,5°

| Flux total | Flux du faisceau | Rendement | Intensité | Température CCT | Delta uv |
|------------|------------------|-----------|-----------|-----------------|----------|
| 4 380 Lm | 3 540 Lm | 30 Lm/W | 64 600 Cd | 3 040 K | -0.0005 |

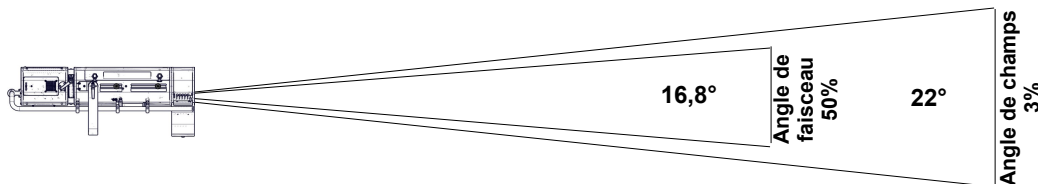

| | | | | | | |
|--------------|-----------|---------|---------|---------|---------|---------|
| Distance | 5 m | 10 m | 15 m | 20 m | 25 m | 30 m |
| Diamètre | 1,9 m | 3,9 m | 5,8 m | 7,8 m | 9,7 m | 11,7 m |
| Eclaircement | 2 600 lux | 650 lux | 290 lux | 170 lux | 110 lux | 75 lux |
| Distance | 15 ft | 35 ft | 50 ft | 65 ft | 80 ft | 100 ft |
| Diamètre | 5,8 ft | 13,6 ft | 19,4 ft | 25,3 ft | 31,1 ft | 38,9 ft |
| Eclaircement | 290 fc | 55 fc | 26 fc | 16 fc | 11 fc | 7 fc |

| CCT | DeltaUV | IRC Ra | IRC R9 | CQS Qa | TLCI | TM30-18 Rf | TM30-18 Rg |
|--------|---------|--------|--------|--------|------|------------|------------|
| 3 036K | 0,0000 | 97 | 82 | 95 | 97 | 93 | 99 |

IRC - Indice de Rendu des Couleurs CIE

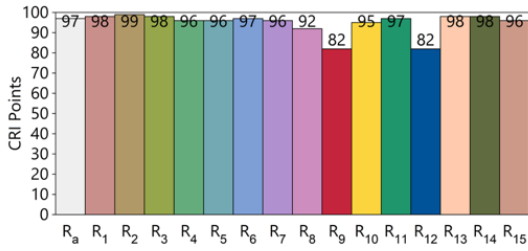

TLCI - Indice d'uniformité d'éclairage de la télévision

Test : CCT = P3036 (0.0)
 TLCI-2012 : 97 (P3036)

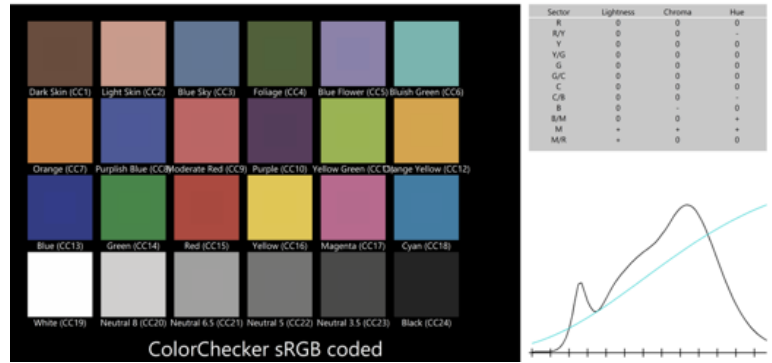

CQS - Echelle de la Qualité de Couleur NIST

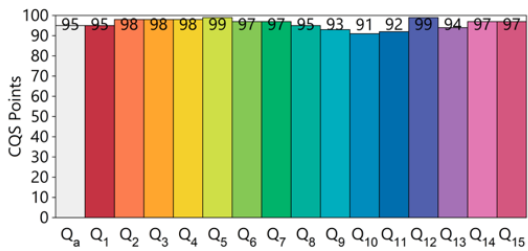

Rapport du rendu des couleurs ANSI/IES TM-30-18

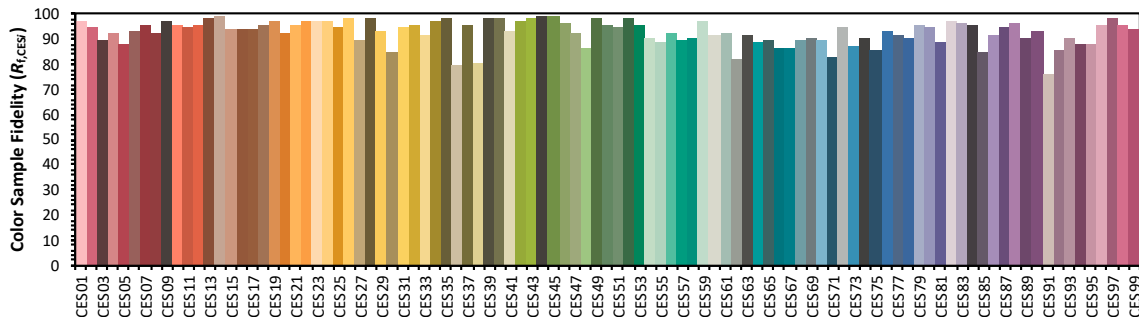
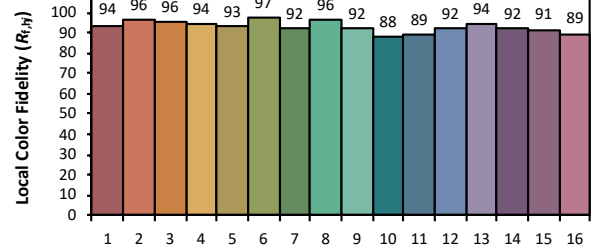
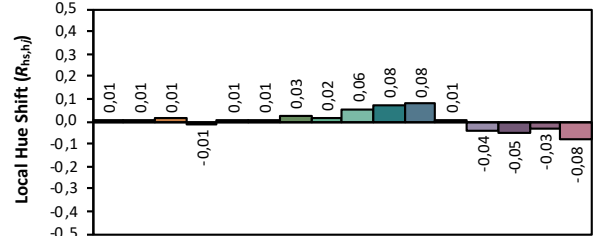
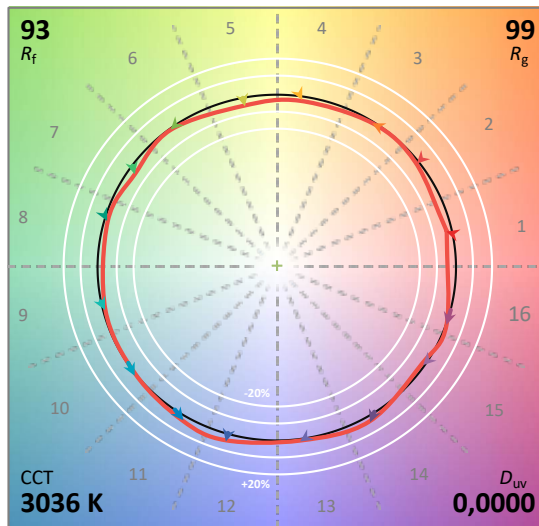
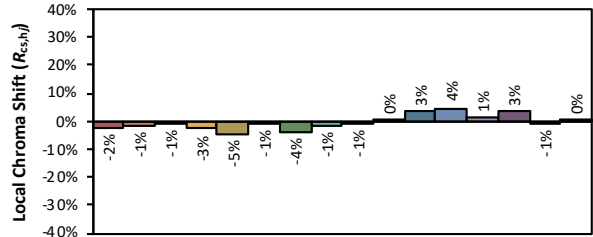
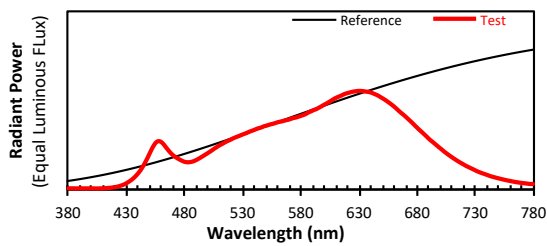

Les couleurs sont données à titre indicatif uniquement. Rapport généré avec IES TM-30-18 Calculator Version 2.00